

## МСYRR-17-S McGill

Опорные ролики

ТИП: Роликоподшипники, Игольчатые опорные ролики, С осевым центрированием,  
 Пластмассовые упорные шайбы с двух сторон

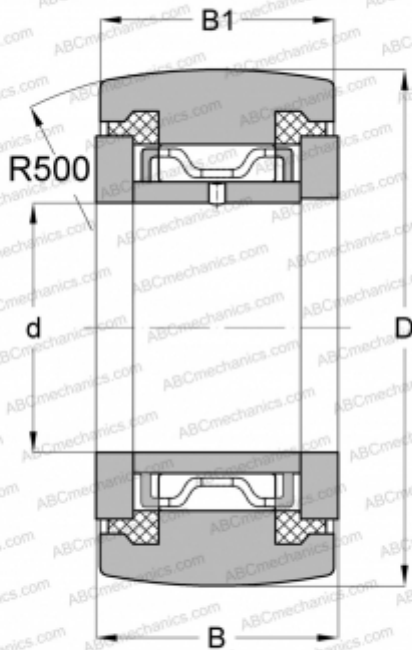

### Технические характеристики

#### РАЗМЕРЫ, ММ

d	17,000
D	40,000
B	21,000
B1	20,000

#### МАССА, КГ

0,139

#### ПРОИЗВОДИТЕЛЬ

[McGill](#)

#### АНАЛОГИ

ABC	<a href="#">NATR 17 PP</a>
INA	<a href="#">NATR 17 PP</a>
SKF	<a href="#">NATR 17 PPA</a>
IKO	<a href="#">NART 17 UUR</a>