

## NATR 25 PP INA

Опорные ролики

ТИП: Роликоподшипники, Игольчатые опорные ролики, С осевым центрированием,  
 Пластмассовые упорные шайбы с двух сторон

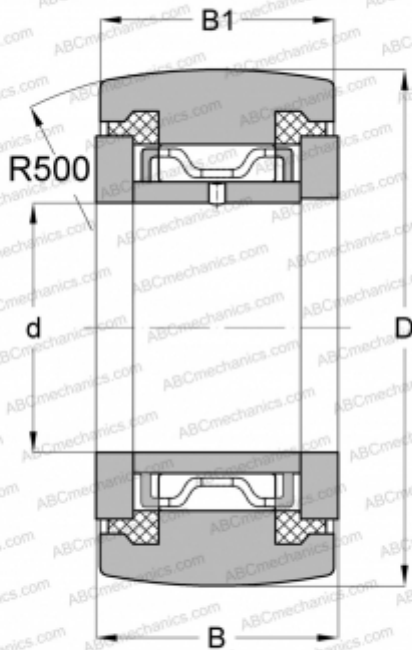

### Технические характеристики

#### РАЗМЕРЫ, ММ

d	25,000
D	52,000
B	25,000
B1	24,000

#### МАССА, КГ

0,271

#### ПРОИЗВОДИТЕЛЬ

[INA](#)

#### АНАЛОГИ

ABC	<a href="#">NATR 25 PP</a>
SKF	<a href="#">NATR 25 PPA</a>
IKO	<a href="#">NART 25 UUR</a>
McGill	<a href="#">MCYRR-25-S</a>