

NATR 30 PPA SKF

Опорные ролики

ТИП: Роликоподшипники, Игольчатые опорные ролики, С осевым центрированием, Пластмассовые упорные шайбы с двух сторон

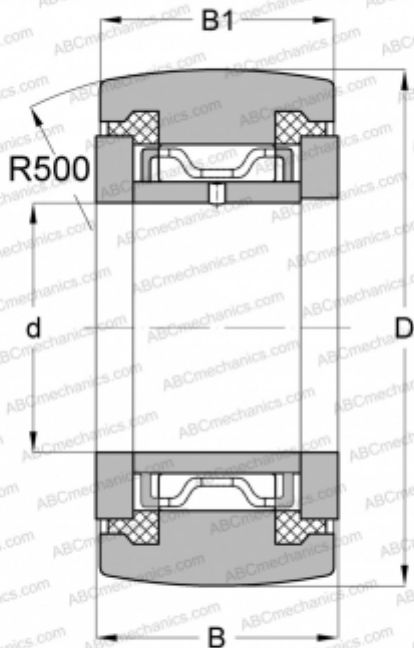

Технические характеристики

РАЗМЕРЫ, ММ

d	30,000
D	62,000
B	29,000
B1	28,000

МАССА, КГ

0,440

ПРОИЗВОДИТЕЛЬ

[SKF](#)

АНАЛОГИ

ABC	NATR 30 PP
INA	NATR 30 PP
IKO	NART 30 UUR
McGill	MCRYR-30-S

РАСЧЕТНЫЕ ДАННЫЕ

Номинальная динамическая грузоподъёмность, C	22,900 кН
Номинальная статическая грузоподъёмность, Co	37,500 кН
Предел усталостной прочности, Pu	4,550 кН

РАСЧЕТНЫЕ ДАННЫЕ

Предельная частота вращения	1800 об/мин
-----------------------------	-------------