

## NUTR 25 A SKF

Опорные ролики

ТИП: Роликоподшипники, Игольчатые опорные ролики, С осевым центрированием, Роликовые без сепаратора, лабиринтные уплотнения с двух сторон

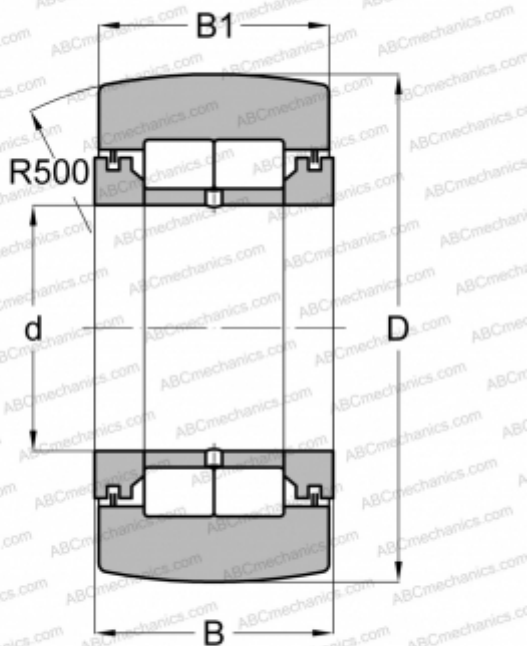

### Технические характеристики

#### РАЗМЕРЫ, ММ

d	25,000
D	52,000
B	25,000
B1	24,000

#### МАССА, КГ

0,280

#### ПРОИЗВОДИТЕЛЬ

[SKF](#)

#### АНАЛОГИ

ABC	<a href="#">NUTR 25</a>
FAG	<a href="#">NUTR 25(NUTD 25)</a>
INA	<a href="#">NUTR 25</a>
IKO	<a href="#">NURT 25 R</a>
McGill	<a href="#">MCYRD-25</a>

#### РАСЧЕТНЫЕ ДАННЫЕ

Номинальная динамическая грузоподъёмность, C	29,700 кН
Номинальная статическая грузоподъёмность, Co	36,000 кН
Предел усталостной прочности, Pu	4,250 кН

#### РАСЧЕТНЫЕ ДАННЫЕ

Предельная частота вращения	3200 об/мин
-----------------------------	-------------