

NUTR 2562 A SKF

Опорные ролики

ТИП: Роликоподшипники, Игольчатые опорные ролики, С осевым центрированием, Роликовые без сепаратора, лабиринтные уплотнения с двух сторон

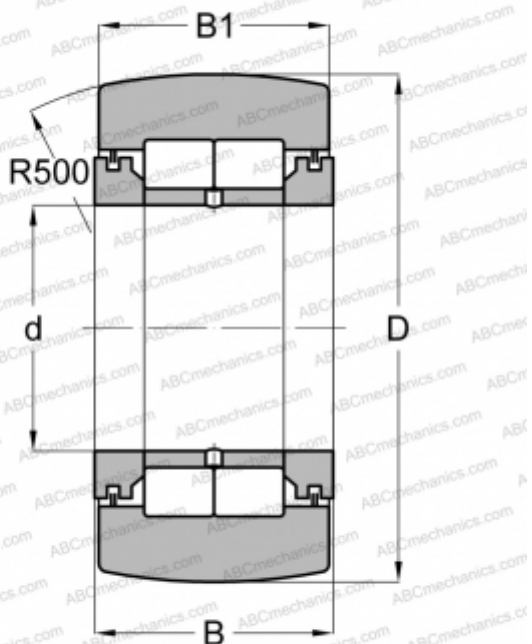

Технические характеристики

РАЗМЕРЫ, ММ

| | |
|----|--------|
| d | 25,000 |
| D | 62,000 |
| B | 25,000 |
| B1 | 24,000 |

МАССА, КГ

0,450

ПРОИЗВОДИТЕЛЬ

[SKF](#)

АНАЛОГИ

| | |
|-----|--------------------------------------|
| ABC | NUTR 2562 |
| FAG | NUTR 2562(NUTD 2562) |
| INA | NUTR 2562 |
| IKO | NURT 25-1 R |

РАСЧЕТНЫЕ ДАННЫЕ

| | |
|--|-----------|
| Номинальная динамическая грузоподъёмность, C | 35,800 кН |
| Номинальная статическая грузоподъёмность, Co | 48,000 кН |
| Предел усталостной прочности, Pu | 5,600 кН |

РАСЧЕТНЫЕ ДАННЫЕ

| | |
|-----------------------------|-------------|
| Предельная частота вращения | 3200 об/мин |
|-----------------------------|-------------|