

NURT 25-1 R IKO

Опорные ролики

ТИП: Роликоподшипники, Игольчатые опорные ролики, С осевым центрированием, Роликовые без сепаратора, лабиринтные уплотнения с двух сторон

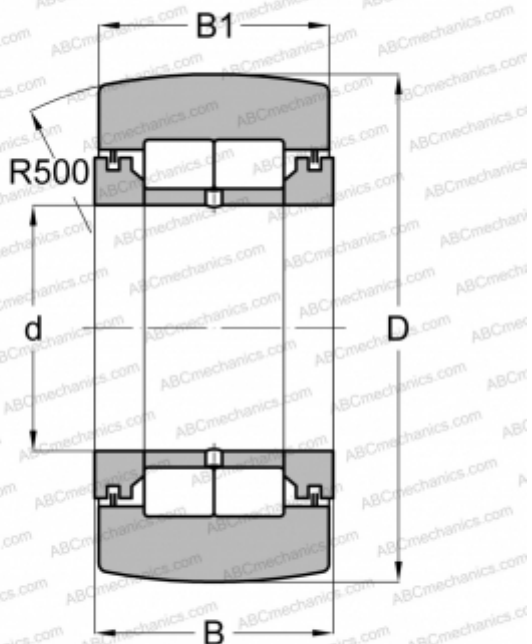

Технические характеристики

РАЗМЕРЫ, ММ

d	25,000
D	62,000
B	25,000
B1	24,000

МАССА, КГ

0,450

ПРОИЗВОДИТЕЛЬ

[IKO](#)

АНАЛОГИ

ABC	NUTR 2562
FAG	NUTR 2562(NUTD 2562)
INA	NUTR 2562
SKF	NUTR 2562 A

РАСЧЕТНЫЕ ДАННЫЕ

Номинальная динамическая грузоподъёмность, C	43,100 кН
Номинальная статическая грузоподъёмность, Co	58,100 кН