

NUTR 30 A SKF

Опорные ролики

ТИП: Роликоподшипники, Игольчатые опорные ролики, С осевым центрированием, Роликовые без сепаратора, лабиринтные уплотнения с двух сторон

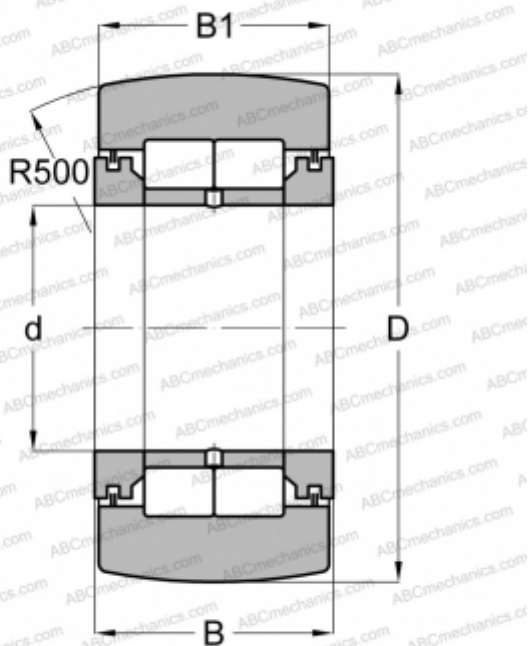

Технические характеристики

РАЗМЕРЫ, ММ

d	30,000
D	62,000
B	29,000
B1	28,000

МАССА, КГ

0,470

ПРОИЗВОДИТЕЛЬ

[SKF](#)

АНАЛОГИ

ABC	NUTR 30
FAG	NUTR 30(NUTD 30)
INA	NUTR 30
IKO	NURT 30 R
McGill	MCYRD-30

РАСЧЕТНЫЕ ДАННЫЕ

Номинальная динамическая грузоподъёмность, C	41,300 кН
Номинальная статическая грузоподъёмность, Co	47,500 кН
Предел усталостной прочности, Pu	5,850 кН

РАСЧЕТНЫЕ ДАННЫЕ

Предельная частота вращения	2600 об/мин
-----------------------------	-------------