

## NUTR 3072 A SKF

Опорные ролики

ТИП: Роликоподшипники, Игольчатые опорные ролики, С осевым центрированием, Роликовые без сепаратора, лабиринтные уплотнения с двух сторон

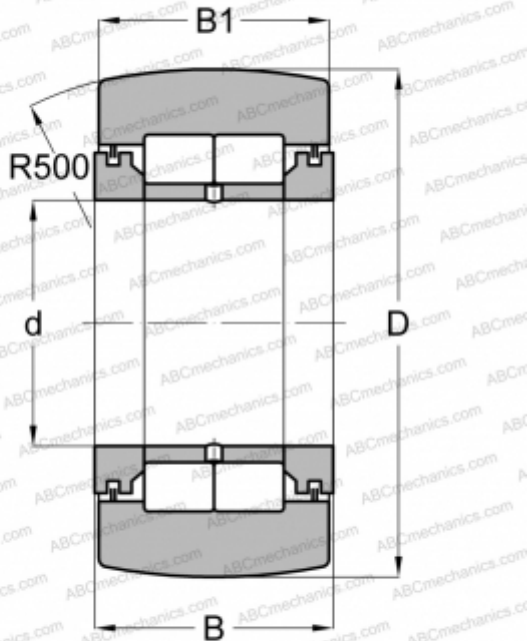

### Технические характеристики

#### РАЗМЕРЫ, ММ

d	30,000
D	72,000
B	29,000
B1	28,000

#### МАССА, КГ

0,700

#### ПРОИЗВОДИТЕЛЬ

[SKF](#)

#### АНАЛОГИ

ABC	<a href="#">NUTR 3072</a>
FAG	<a href="#">NUTR 3072(NUTD 3072)</a>
INA	<a href="#">NUTR 3072</a>
IKO	<a href="#">NURT 30-1 R</a>

#### РАСЧЕТНЫЕ ДАННЫЕ

Номинальная динамическая грузоподъёмность, C	48,400 кН
Номинальная статическая грузоподъёмность, Co	61,000 кН
Предел усталостной прочности, Pu	7,500 кН

#### РАСЧЕТНЫЕ ДАННЫЕ

Предельная частота вращения	2600 об/мин
-----------------------------	-------------