

## NUTR 35 A SKF

Опорные ролики

ТИП: Роликоподшипники, Игольчатые опорные ролики, С осевым центрированием, Роликовые без сепаратора, лабиринтные уплотнения с двух сторон

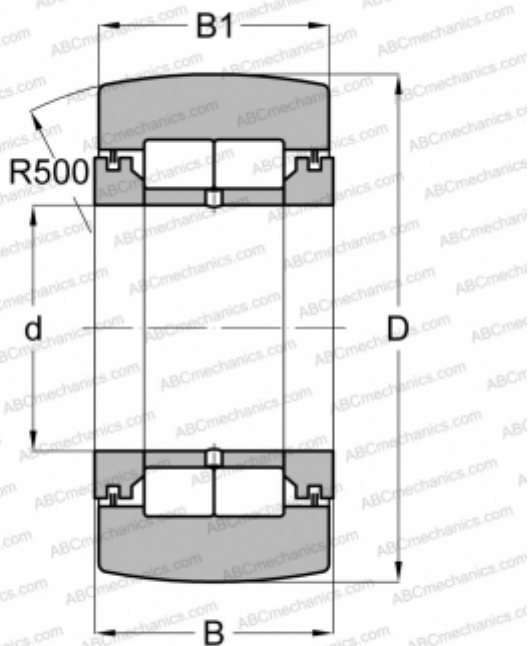

### Технические характеристики

#### РАЗМЕРЫ, ММ

d	35,000
D	72,000
B	29,000
B1	28,000

#### МАССА, КГ

0,630

#### ПРОИЗВОДИТЕЛЬ

[SKF](#)

#### АНАЛОГИ

ABC	<a href="#">NUTR 35</a>
FAG	<a href="#">NUTR 35(NUTD 35)</a>
INA	<a href="#">NUTR 35</a>
IKO	<a href="#">NURT 35 R</a>
McGill	<a href="#">MCYRD-35</a>

#### РАСЧЕТНЫЕ ДАННЫЕ

Номинальная динамическая грузоподъёмность, C	45,700 кН
Номинальная статическая грузоподъёмность, Co	57,000 кН
Предел усталостной прочности, Pu	6,950 кН

#### РАСЧЕТНЫЕ ДАННЫЕ

Предельная частота вращения	2000 об/мин
-----------------------------	-------------