

NUTR 4090 A SKF

Опорные ролики

ТИП: Роликоподшипники, Игольчатые опорные ролики, С осевым центрированием, Роликовые без сепаратора, лабиринтные уплотнения с двух сторон

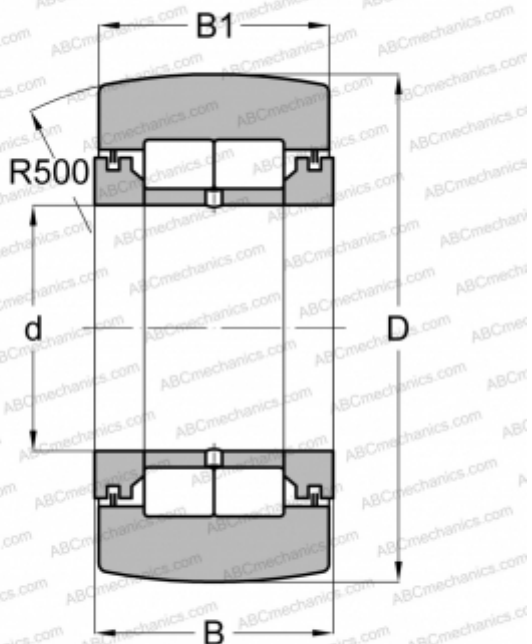

Технические характеристики

РАЗМЕРЫ, ММ

d	40,000
D	90,000
B	32,000
B1	30,000

МАССА, КГ

1,150

ПРОИЗВОДИТЕЛЬ

[SKF](#)

АНАЛОГИ

ABC	NUTR 4090
FAG	NUTR 4090(NUTD 4090)
INA	NUTR 4090
IKO	NURT 40-1 R

РАСЧЕТНЫЕ ДАННЫЕ

Номинальная динамическая грузоподъёмность, C	68,200 кН
Номинальная статическая грузоподъёмность, Co	91,500 кН
Предел усталостной прочности, Pu	11,400 кН

РАСЧЕТНЫЕ ДАННЫЕ

Предельная частота вращения	1800 об/мин
-----------------------------	-------------