

## NUTR 45 A SKF

Опорные ролики

ТИП: Роликоподшипники, Игольчатые опорные ролики, С осевым центрированием, Роликовые без сепаратора, лабиринтные уплотнения с двух сторон

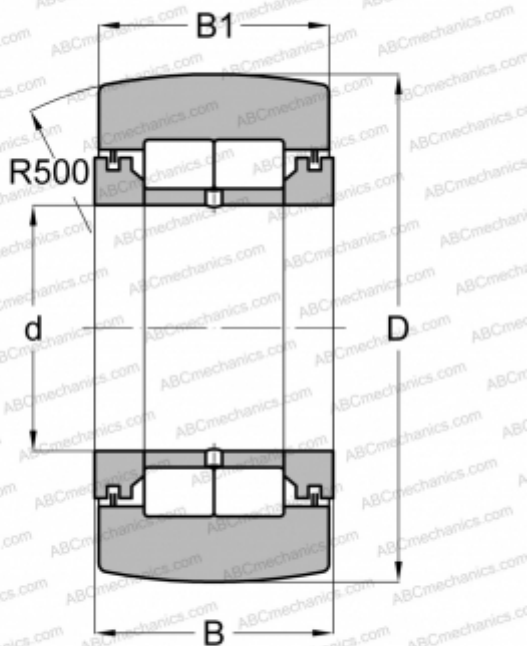

### Технические характеристики

#### РАЗМЕРЫ, ММ

d	45,000
D	85,000
B	32,000
B1	30,000

#### МАССА, КГ

0,880

#### ПРОИЗВОДИТЕЛЬ

[SKF](#)

#### АНАЛОГИ

ABC	<a href="#">NUTR 45</a>
FAG	<a href="#">NUTR 45(NUTD 45)</a>
INA	<a href="#">NUTR 45</a>
IKO	<a href="#">NURT 45 R</a>
McGill	<a href="#">MCYRD-45</a>

#### РАСЧЕТНЫЕ ДАННЫЕ

Номинальная динамическая грузоподъёмность, C	58,300 кН
Номинальная статическая грузоподъёмность, Co	75,000 кН
Предел усталостной прочности, Pu	9,300 кН

#### РАСЧЕТНЫЕ ДАННЫЕ

Предельная частота вращения	1700 об/мин
-----------------------------	-------------