

NUTR 50 A SKF

Опорные ролики

ТИП: Роликоподшипники, Игольчатые опорные ролики, С осевым центрированием, Роликовые без сепаратора, лабиринтные уплотнения с двух сторон

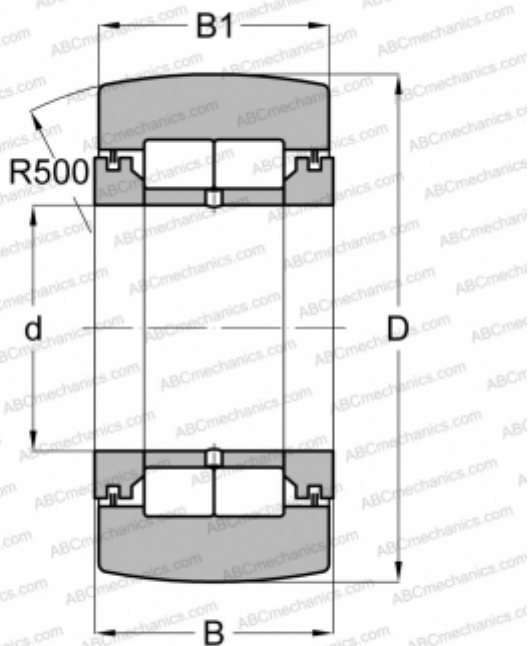

Технические характеристики

РАЗМЕРЫ, ММ

d	50,000
D	90,000
B	32,000
B1	30,000

МАССА, КГ

0,950

ПРОИЗВОДИТЕЛЬ

[SKF](#)

АНАЛОГИ

ABC	NUTR 50
FAG	NUTR 50(NUTD 50)
INA	NUTR 50
IKO	NURT 50 R
McGill	MCYRD-50

РАСЧЕТНЫЕ ДАННЫЕ

Номинальная динамическая грузоподъёмность, C	58,300 кН
Номинальная статическая грузоподъёмность, Co	78,000 кН
Предел усталостной прочности, Pu	9,650 кН

РАСЧЕТНЫЕ ДАННЫЕ

Предельная частота вращения	1600 об/мин
-----------------------------	-------------