

CRY 20 V ABC

Опорные ролики

ТИП: Роликоподшипники, Игольчатые опорные ролики, С осевым центрированием, Игольчатые без сепаратора, двусторонние щелевые уплотнения, цилиндрическое наружное кольцо, дюймовые

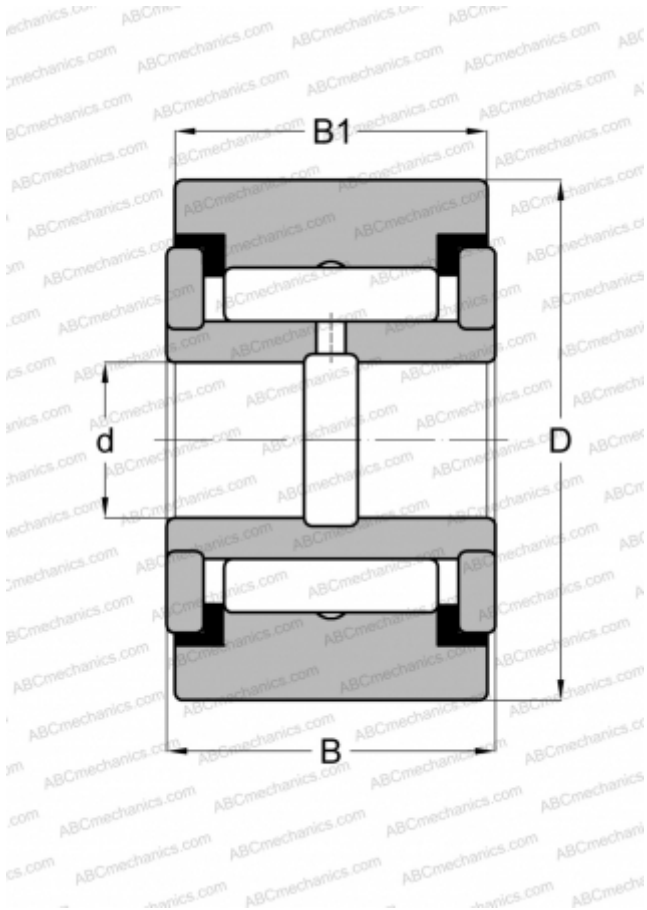

Технические характеристики

РАЗМЕРЫ, ММ

d	9,525
D	31,750
B	20,638
B1	19,050

МАССА, КГ

0,109

ПРОИЗВОДИТЕЛЬ

[ABC](#)

АНАЛОГИ

IKO	CRY 20 V
McGill	CVR 1 1/4