

CRY 22 V ABC

Опорные ролики

ТИП: Роликоподшипники, Игольчатые опорные ролики, С осевым центрированием, Игольчатые без сепаратора, двусторонние щелевые уплотнения, цилиндрическое наружное кольцо, дюймовые

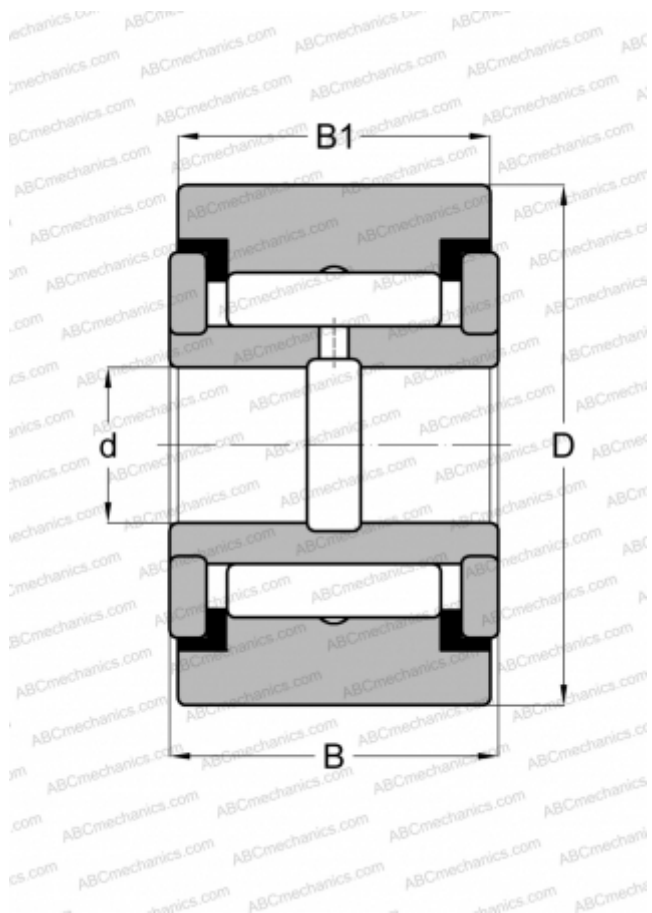

Технические характеристики

РАЗМЕРЫ, ММ

d	9,525
D	34,925
B	20,638
B1	19,050

МАССА, КГ 0,136

ПРОИЗВОДИТЕЛЬ [ABC](#)

АНАЛОГИ

IKO	CRY 22 V
McGill	CVR 1 3/8