

CRY 52 V IKO

Опорные ролики

ТИП: Роликоподшипники, Игольчатые опорные ролики, С осевым центрированием, Игольчатые без сепаратора, двусторонние щелевые уплотнения, цилиндрическое наружное кольцо, дюймовые

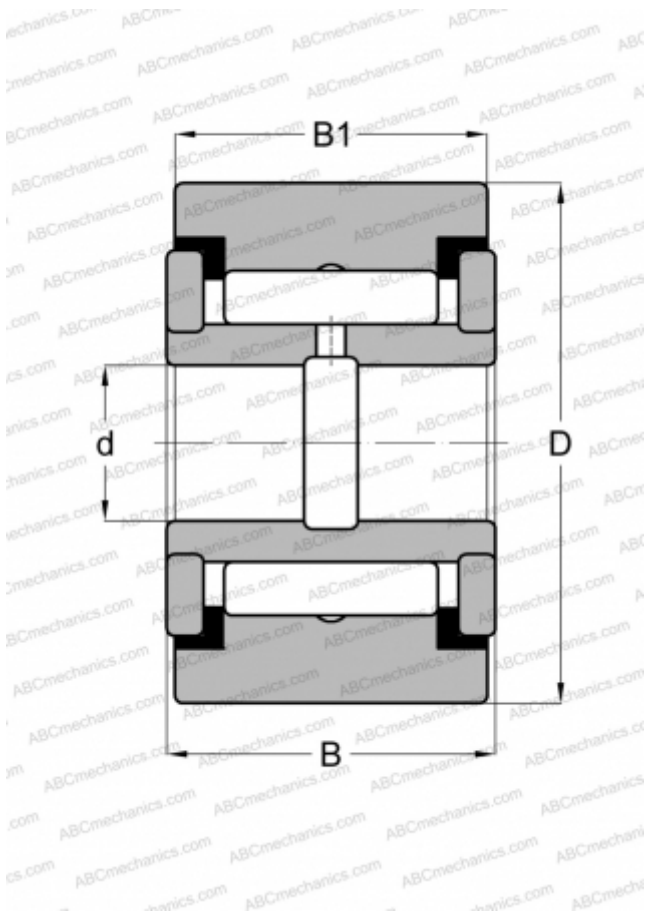

Технические характеристики

РАЗМЕРЫ, ММ

d	25,400
D	82,550
B	46,038
B1	44,450

МАССА, КГ

1,640

ПРОИЗВОДИТЕЛЬ

[IKO](#)

АНАЛОГИ

ABC	CRY 52 V
McGill	Cyr 3 1/4

РАСЧЕТНЫЕ ДАННЫЕ

Номинальная динамическая грузоподъёмность, C	77,600 кН
Номинальная статическая грузоподъёмность, Co	172,000 кН