

YCRS 44 ABC

Опорные ролики

ТИП: Роликоподшипники, Игольчатые опорные ролики, С осевым центрированием, Игольчатые без сепаратора, пластмассовые упорные шайбы с двух сторон, цилиндрическое наружное кольцо, дюймовые

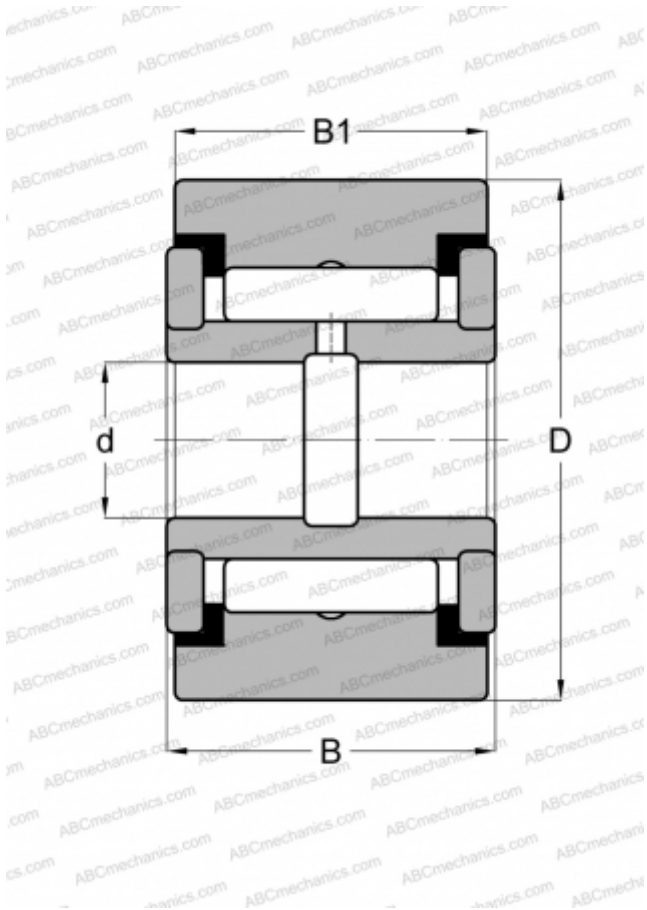

Технические характеристики

РАЗМЕРЫ, ММ

d	19,050
D	69,850
B	39,688
B1	38,100

МАССА, КГ

1,021

ПРОИЗВОДИТЕЛЬ

[ABC](#)

АНАЛОГИ

INA	RF 44 PP
McGill	CZR 2 3/4 S
RBC	Y 88 L
SKF	YR 2 3/4 X
TORRINGTON	YCRS 44
IKO	CRY 44 VUU