

CYR 3 S McGill

Опорные ролики

ТИП: Роликоподшипники, Игольчатые опорные ролики, С осевым центрированием, Игольчатые без сепаратора, пластмассовые упорные шайбы с двух сторон, цилиндрическое наружное кольцо, дюймовые

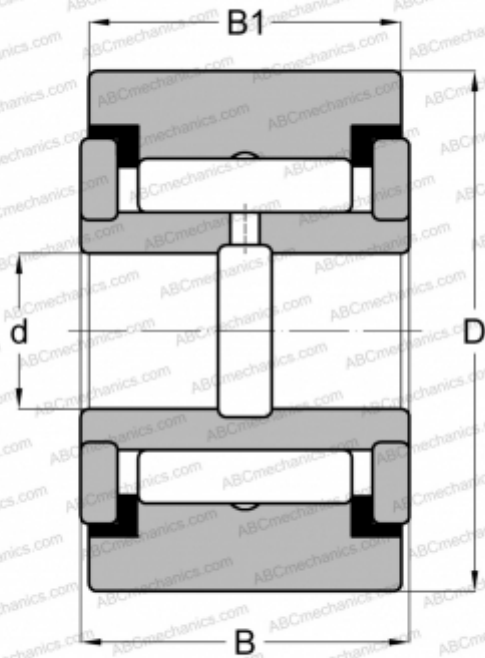

Технические характеристики

РАЗМЕРЫ, ММ

d	25,400
D	76,200
B	46,038
B1	44,450

МАССА, КГ

1,406

ПРОИЗВОДИТЕЛЬ

[McGill](#)

АНАЛОГИ

ABC	YCRS 48
INA	RF 48 PP
RBC	Y 96 L
SKF	YR 3 X
TORRINGTON	YCRS 48
IKO	CRY 48 VUU