

YCRSC 18 ABC

Опорные ролики

ТИП: Роликоподшипники, Игольчатые опорные ролики, С осевым центрированием, Игольчатые без сепаратора, пластмассовые упорные шайбы с двух сторон, дюймовые

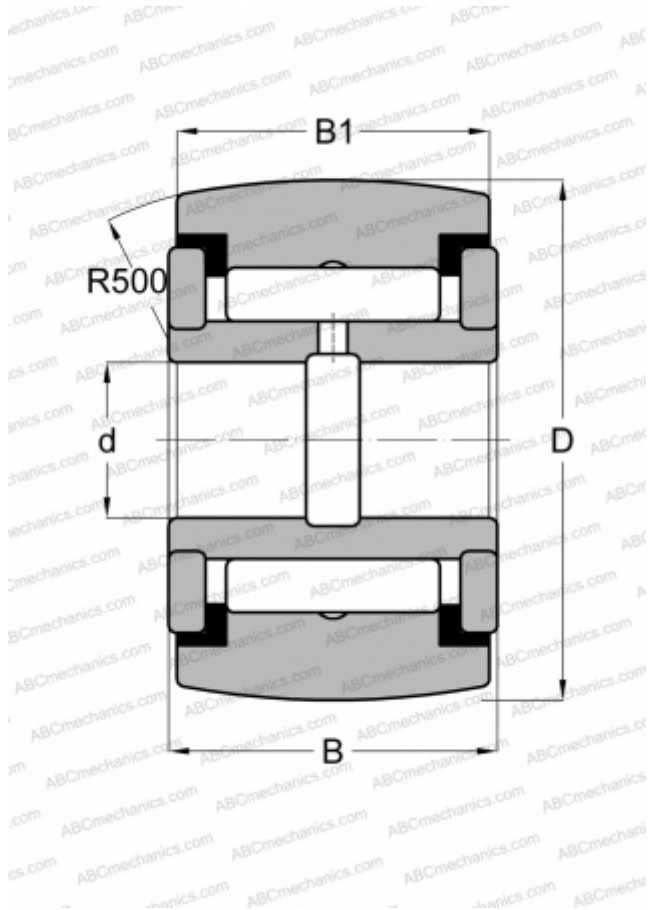

Технические характеристики

РАЗМЕРЫ, ММ

d	7,938
D	28,575
B	17,463
B1	15,875

МАССА, КГ

0,077

ПРОИЗВОДИТЕЛЬ

[ABC](#)

АНАЛОГИ

INA	RF 18 PPY
McGill	CCYR 1 1/8 S
RBC	CY 36 L
SMITH BEARING	YR 1 1/8 XC
TORRINGTON	YCRSC 18
IKO	CRY 18 VUUR