

YCRSC 20 ABC

Опорные ролики

ТИП: Роликоподшипники, Игольчатые опорные ролики, С осевым центрированием, Игольчатые без сепаратора, пластмассовые упорные шайбы с двух сторон, дюймовые

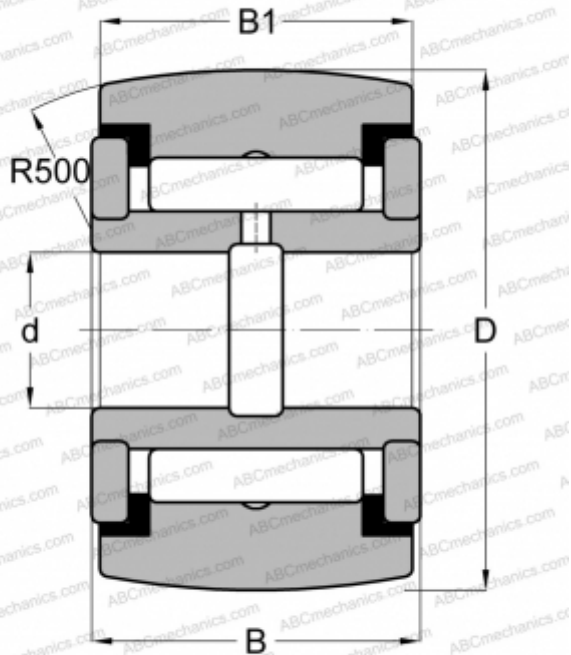

Технические характеристики

РАЗМЕРЫ, ММ

d	9,525
D	31,750
B	20,638
B1	19,050

МАССА, КГ

0,109

ПРОИЗВОДИТЕЛЬ

[ABC](#)

АНАЛОГИ

INA	RF 20 PPY
McGill	CCYR 1 1/4 S
RBC	CY 40 L
SMITH BEARING	YR 1 1/4 XC
TORRINGTON	YCRSC 20
IKO	CRY 20 VUUR