

## CRY 20 VUUR IKO

Опорные ролики

ТИП: Роликоподшипники, Игольчатые опорные ролики, С осевым центрированием, Игольчатые без сепаратора, пластмассовые упорные шайбы с двух сторон, дюймовые

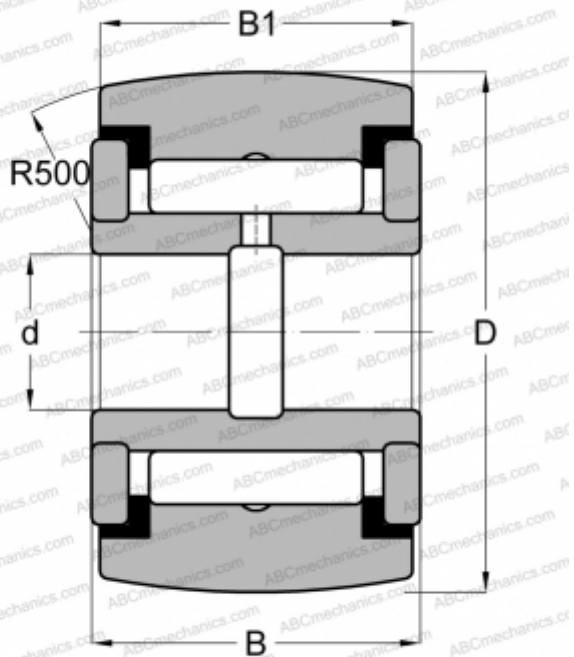

### Технические характеристики

#### РАЗМЕРЫ, ММ

d	9,525
D	31,750
B	20,638
B1	19,050

#### МАССА, КГ

0,109

#### ПРОИЗВОДИТЕЛЬ

[IKO](#)

#### АНАЛОГИ

ABC	<a href="#">YCRSC 20</a>
INA	<a href="#">RF 20 PPY</a>
McGill	<a href="#">CCYR 1 1/4 S</a>
RBC	<a href="#">CY 40 L</a>
SMITH BEARING	<a href="#">YR 1 1/4 XC</a>
TORRINGTON	<a href="#">YCRSC 20</a>

#### РАСЧЕТНЫЕ ДАННЫЕ

Номинальная динамическая грузоподъёмность, C	23,600 кН
Номинальная статическая грузоподъёмность, Co	31,700 кН