

CRY 28 VUUR IKO

Опорные ролики

ТИП: Роликоподшипники, Игольчатые опорные ролики, С осевым центрированием, Игольчатые без сепаратора, пластмассовые упорные шайбы с двух сторон, дюймовые

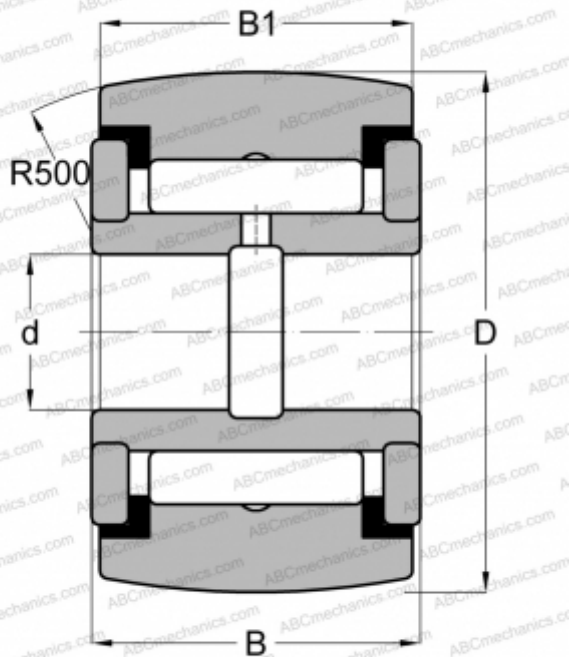

Технические характеристики

РАЗМЕРЫ, ММ

d	12,700
D	44,450
B	26,988
B1	25,400

МАССА, КГ

0,290

ПРОИЗВОДИТЕЛЬ

[IKO](#)

АНАЛОГИ

ABC	YCRSC 28
INA	RF 28 PPY
McGill	CCYR 1 3/4 S
RBC	CY 56 L
SMITH BEARING	YR 1 3/4 XC
TORRINGTON	YCRSC 28

РАСЧЕТНЫЕ ДАННЫЕ

Номинальная динамическая грузоподъёмность, C	35,300 кН
Номинальная статическая грузоподъёмность, Co	55,600 кН