

CY 60 L RBC

Опорные ролики

ТИП: Роликоподшипники, Игольчатые опорные ролики, С осевым центрированием, Игольчатые без сепаратора, пластмассовые упорные шайбы с двух сторон, дюймовые

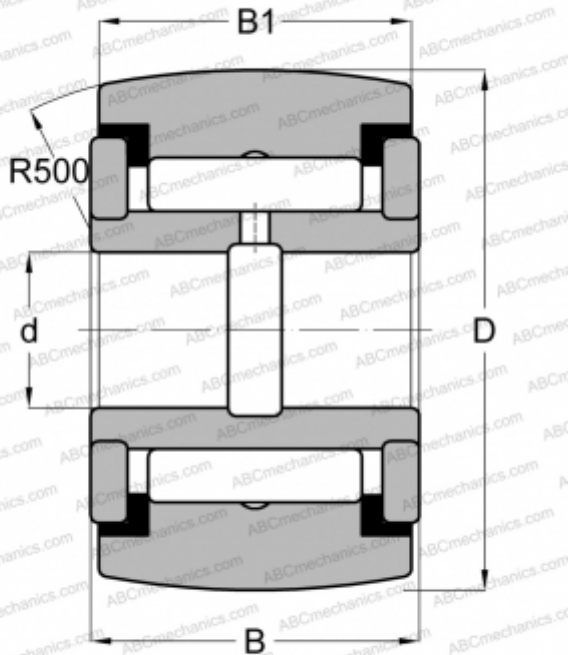

Технические характеристики

РАЗМЕРЫ, ММ

d	12,700
D	47,625
B	26,988
B1	25,400

МАССА, КГ

0,363

ПРОИЗВОДИТЕЛЬ

[RBC](#)

АНАЛОГИ

ABC	YCRSC 30
INA	RF 30 PPY
McGill	CCYR 1 7/8 S
SMITH BEARING	YR 1 7/8 XC
TORRINGTON	YCRSC 30
IKO	CRY 30 VUUR