

## CRY 30 VUUR IKO

Опорные ролики

ТИП: Роликоподшипники, Игольчатые опорные ролики, С осевым центрированием, Игольчатые без сепаратора, пластмассовые упорные шайбы с двух сторон, дюймовые

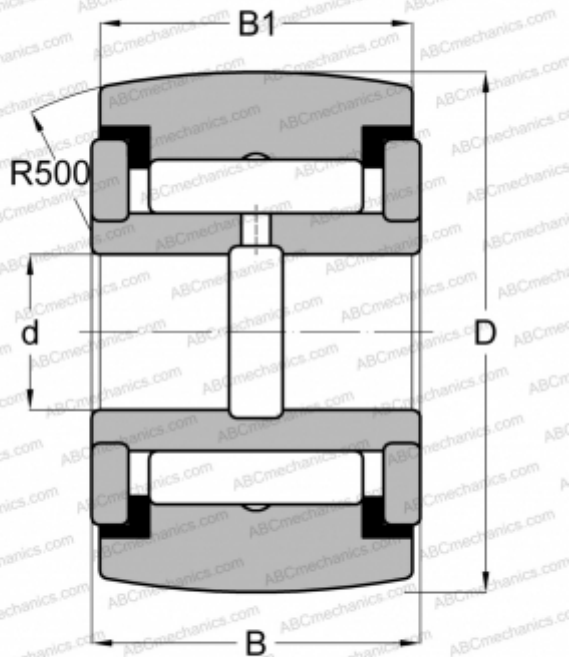

### Технические характеристики

#### РАЗМЕРЫ, ММ

d	12,700
D	47,625
B	26,988
B1	25,400

#### МАССА, КГ

0,363

#### ПРОИЗВОДИТЕЛЬ

[IKO](#)

#### АНАЛОГИ

ABC	<a href="#">YCRSC 30</a>
INA	<a href="#">RF 30 PPY</a>
McGill	<a href="#">CCYR 1 7/8 S</a>
RBC	<a href="#">CY 60 L</a>
SMITH BEARING	<a href="#">YR 1 7/8 XC</a>
TORRINGTON	<a href="#">YCRSC 30</a>

#### РАСЧЕТНЫЕ ДАННЫЕ

Номинальная динамическая грузоподъёмность, C	35,300 кН
Номинальная статическая грузоподъёмность, Co	55,600 кН