

CCYR 2 1/4 S McGill

Опорные ролики

ТИП: Роликоподшипники, Игольчатые опорные ролики, С осевым центрированием, Игольчатые без сепаратора, пластмассовые упорные шайбы с двух сторон, дюймовые

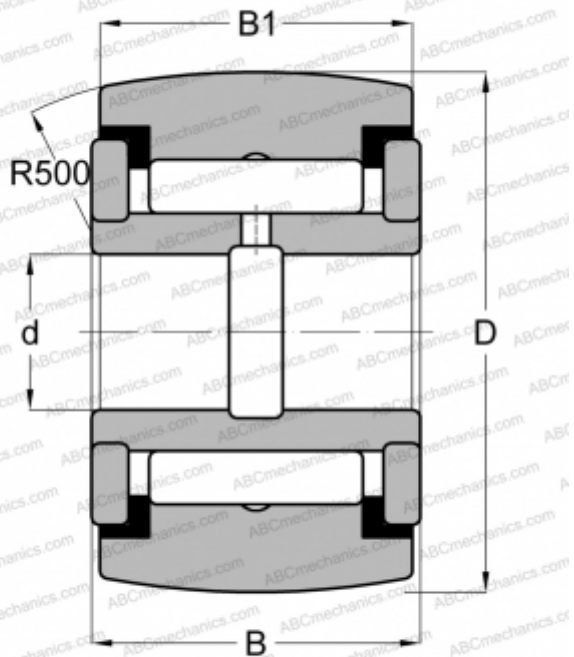

Технические характеристики

РАЗМЕРЫ, ММ

d	15,875
D	57,150
B	33,338
B1	31,750

МАССА, КГ

0,599

ПРОИЗВОДИТЕЛЬ

[McGill](#)

АНАЛОГИ

ABC	YCRSC 36
INA	RF 36 PPY
RBC	CY 72 L
SMITH BEARING	YR 2 1/4 XC
TORRINGTON	YCRSC 36
IKO	CRY 36 VUUR