

CRY 40 VUUR IKO

Опорные ролики

ТИП: Роликоподшипники, Игольчатые опорные ролики, С осевым центрированием, Игольчатые без сепаратора, пластмассовые упорные шайбы с двух сторон, дюймовые

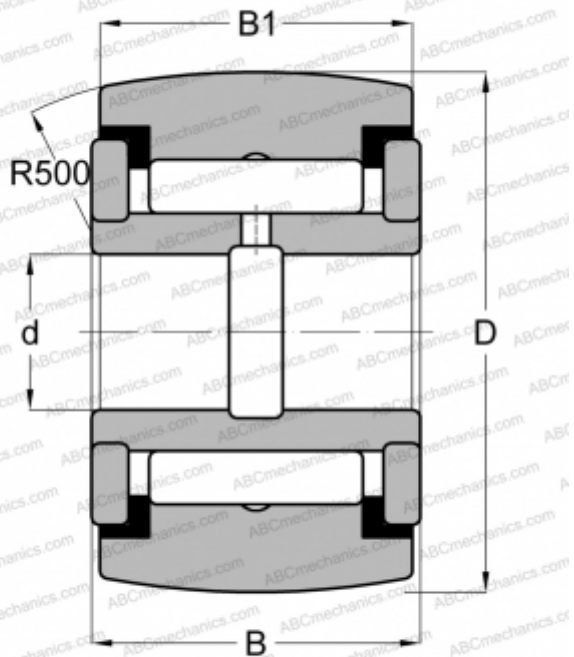

Технические характеристики

РАЗМЕРЫ, ММ

d	19,050
D	63,500
B	39,688
B1	38,100

МАССА, КГ

0,816

ПРОИЗВОДИТЕЛЬ

[IKO](#)

АНАЛОГИ

ABC	YCRSC 40
INA	RF 40 PPY
McGill	CCYR 2 1/2 S
RBC	CY 80 L
SMITH BEARING	YR 2 1/2 XC
TORRINGTON	YCRSC 40

РАСЧЕТНЫЕ ДАННЫЕ

Номинальная динамическая грузоподъёмность, C	61,400 кН
Номинальная статическая грузоподъёмность, Co	116,000 кН