

YCRSC 44 ABC

Опорные ролики

ТИП: Роликоподшипники, Игольчатые опорные ролики, С осевым центрированием, Игольчатые без сепаратора, пластмассовые упорные шайбы с двух сторон, дюймовые

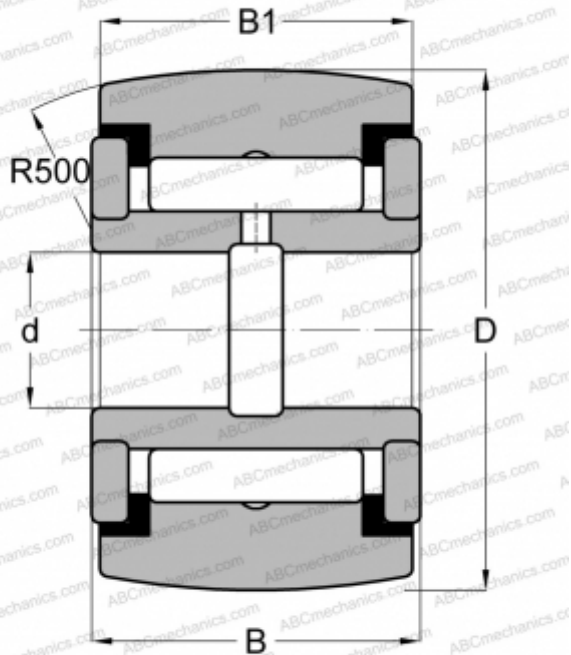

Технические характеристики

РАЗМЕРЫ, ММ

d	19,050
D	69,850
B	39,688
B1	38,100

МАССА, КГ

1,021

ПРОИЗВОДИТЕЛЬ

[ABC](#)

АНАЛОГИ

INA	RF 44 PPY
McGill	CCYR 2 3/4 S
RBC	CY 88 L
SMITH BEARING	YR 2 3/4 XC
TORRINGTON	YCRSC 44
IKO	CRY 44 VUUR