

CCYR 6 S McGill

Опорные ролики

ТИП: Роликоподшипники, Игольчатые опорные ролики, С осевым центрированием, Игольчатые без сепаратора, пластмассовые упорные шайбы с двух сторон, дюймовые

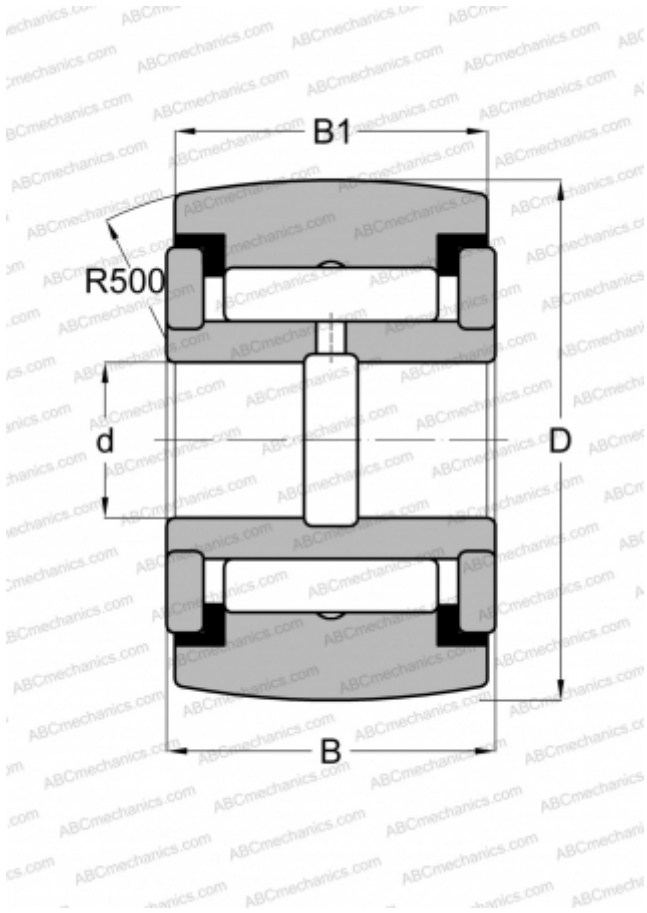

Технические характеристики

РАЗМЕРЫ, ММ

d	57,150
D	152,400
B	85,725
B1	82,550

МАССА, КГ

9,934

ПРОИЗВОДИТЕЛЬ

[McGill](#)

АНАЛОГИ

ABC	YCRSC 96
RBC	CY 192 L
SMITH BEARING	YR 6 XC
TORRINGTON	YCRSC 96