

## SB 122211 IKO

Сферические шарнирные подшипники

ТИП: Подшипники скольжения, Сферические подшипники скольжения и наконечники штоков, Радиальные сферические подшипники скольжения, Обслуживаемые, Серия SB (IKO), сталь-сталь, наружное кольцо разделено в осевом направлении в двух точках, стопорное кольцо

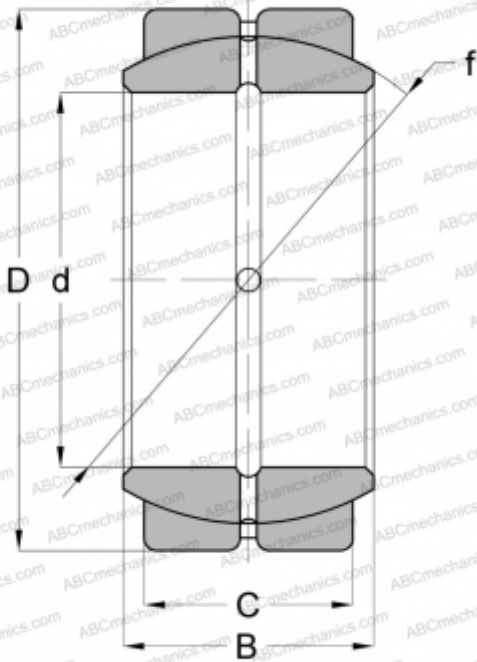

### Технические характеристики

#### РАЗМЕРЫ, ММ

d	12,000
D	22,000
B	11,000
f	18,000
C	9,000

#### ПРОИЗВОДИТЕЛЬ

[IKO](#)

#### РАСЧЕТНЫЕ ДАННЫЕ

Номинальная динамическая грузоподъёмность, C	15,900 кН
Номинальная статическая грузоподъёмность, Co	95,300 кН