

SB 223719 IKO

Сферические шарнирные подшипники

ТИП: Подшипники скольжения, Сферические подшипники скольжения и наконечники штоков, Радиальные сферические подшипники скольжения, Обслуживаемые, Сталь-сталь, наружное кольцо разделено в осевом направлении в двух точках, стопорное кольцо, серия SB (IKO)

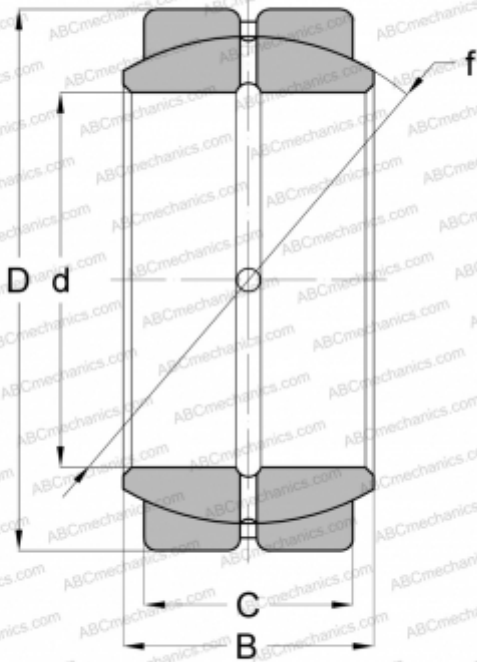

Технические характеристики

РАЗМЕРЫ, ММ

d	22,000
D	37,000
B	19,000
f	32,000
C	16,000

МАССА, КГ

0,085

ПРОИЗВОДИТЕЛЬ

[IKO](#)

РАСЧЕТНЫЕ ДАННЫЕ

Номинальная динамическая грузоподъёмность, C	50,200 кН
Номинальная статическая грузоподъёмность, Co	301,000 кН