

SB 254221 IKO

Сферические шарнирные подшипники

ТИП: Подшипники скольжения, Сферические подшипники скольжения и наконечники штоков, Радиальные сферические подшипники скольжения, Обслуживаемые, Сталь-сталь, наружное кольцо разделено в осевом направлении в двух точках, стопорное кольцо, серия SB (IKO)

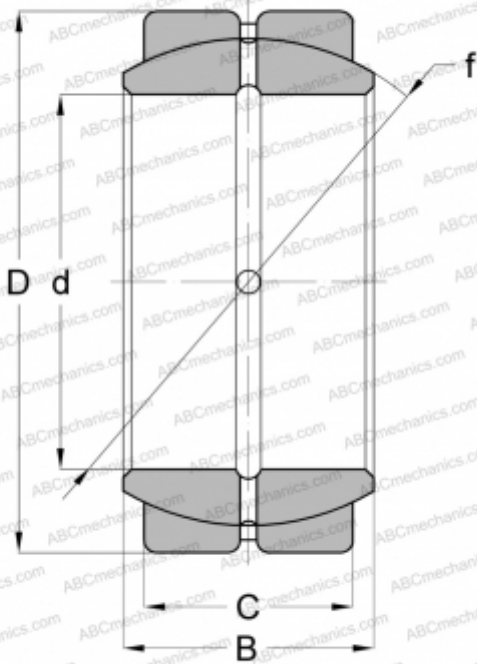

Технические характеристики

РАЗМЕРЫ, ММ

d	25,000
D	42,000
B	21,000
f	36,000
C	18,000

МАССА, КГ

0,116

ПРОИЗВОДИТЕЛЬ

[IKO](#)

РАСЧЕТНЫЕ ДАННЫЕ

Номинальная динамическая грузоподъёмность, C	63,500 кН
Номинальная статическая грузоподъёмность, Co	381,000 кН