

SB 406233 IKO

Сферические шарнирные подшипники

ТИП: Подшипники скольжения, Сферические подшипники скольжения и наконечники штоков, Радиальные сферические подшипники скольжения, Обслуживаемые, Сталь-сталь, наружное кольцо разделено в осевом направлении в двух точках, стопорное кольцо, серия SB (IKO)

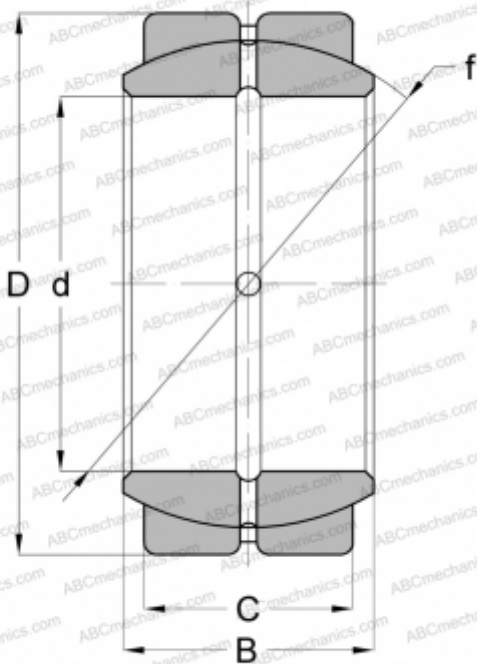

Технические характеристики

РАЗМЕРЫ, ММ

d	40,000
D	62,000
B	33,000
f	55,000
C	28,000

МАССА, КГ 0,375

ПРОИЗВОДИТЕЛЬ [IKO](#)

РАСЧЕТНЫЕ ДАННЫЕ

Номинальная динамическая грузоподъёмность, C	151,000 кН
Номинальная статическая грузоподъёмность, Co	906,000 кН