

SB 9515082 ИКО

Сферические шарнирные подшипники

ТИП: Подшипники скольжения, Сферические подшипники скольжения и наконечники штоков, Радиальные сферические подшипники скольжения, Обслуживаемые, Сталь-сталь, наружное кольцо разделено в осевом направлении в двух точках, стопорное кольцо, серия SB (ИКО)

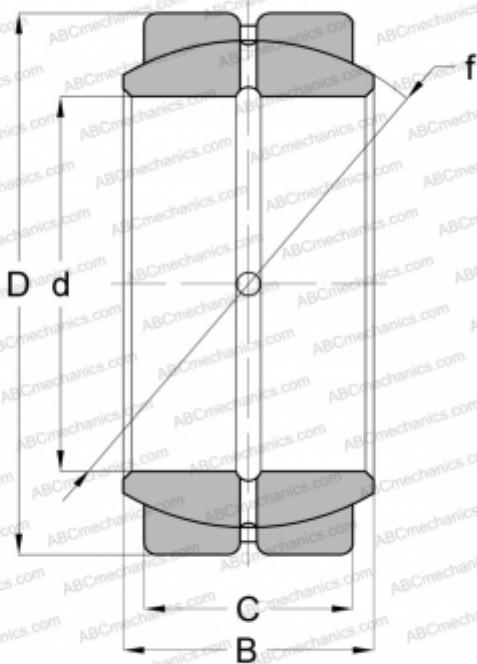

Технические характеристики

РАЗМЕРЫ, ММ

d	95,000
D	150,000
B	82,000
f	140,000
C	70,000

МАССА, КГ 6,050

ПРОИЗВОДИТЕЛЬ [ИКО](#)

РАСЧЕТНЫЕ ДАННЫЕ

Номинальная динамическая грузоподъёмность, C	961,000 кН
Номинальная статическая грузоподъёмность, Co	5770,000 кН