

## SB 12 A IKO

Сферические шарнирные подшипники

ТИП: Подшипники скольжения, Сферические подшипники скольжения и наконечники штоков, Радиальные сферические подшипники скольжения, Обслуживаемые, Сталь-сталь, наружное кольцо разделено по оси в одной точке, серия SB..A (IKO)

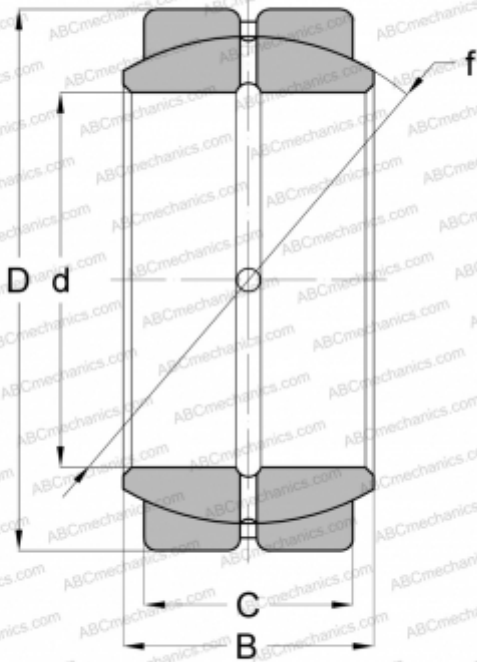

### Технические характеристики

#### РАЗМЕРЫ, ММ

d	12,000
D	22,000
B	11,000
f	18,000
C	9,000

#### МАССА, КГ

0,019

#### ПРОИЗВОДИТЕЛЬ

[IKO](#)

#### РАСЧЕТНЫЕ ДАННЫЕ

Номинальная динамическая грузоподъёмность, C	15,900 кН
Номинальная статическая грузоподъёмность, Co	95,300 кН