

SB 15 A IKO

Сферические шарнирные подшипники

ТИП: Подшипники скольжения, Сферические подшипники скольжения и наконечники штоков, Радиальные сферические подшипники скольжения, Обслуживаемые, Сталь-сталь, наружное кольцо разделено по оси в одной точке, серия SB..A (IKO)

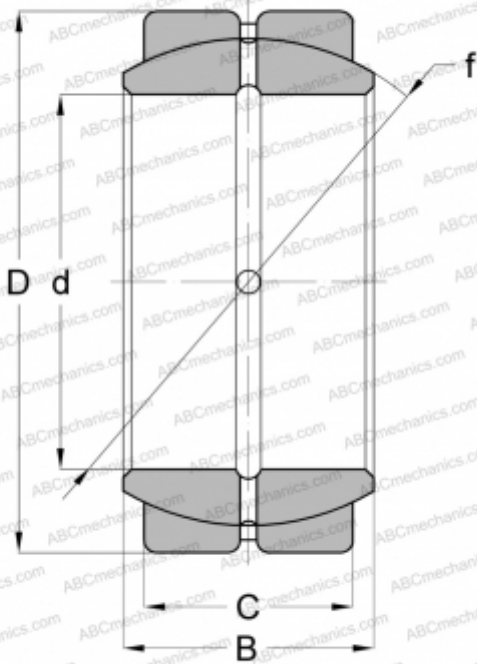

Технические характеристики

РАЗМЕРЫ, ММ

d	15,000
D	26,000
B	13,000
f	22,000
C	11,000

МАССА, КГ

0,028

ПРОИЗВОДИТЕЛЬ

[IKO](#)

РАСЧЕТНЫЕ ДАННЫЕ

Номинальная динамическая грузоподъёмность, C	23,700 кН
Номинальная статическая грузоподъёмность, Co	142,000 кН