

SB 30 A IKO

Сферические шарнирные подшипники

ТИП: Подшипники скольжения, Сферические подшипники скольжения и наконечники штоков, Радиальные сферические подшипники скольжения, Обслуживаемые, Сталь-сталь, наружное кольцо разделено по оси в одной точке, серия SB..A (IKO)

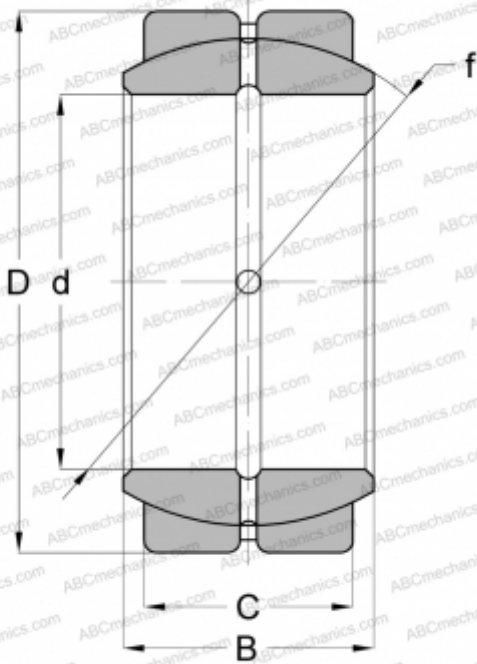

Технические характеристики

РАЗМЕРЫ, ММ

d	30,000
D	50,000
B	27,000
f	45,000
C	23,000

МАССА, КГ

0,225

ПРОИЗВОДИТЕЛЬ

[IKO](#)

РАСЧЕТНЫЕ ДАННЫЕ

Номинальная динамическая грузоподъёмность, C	101,000 кН
Номинальная статическая грузоподъёмность, Co	609,000 кН