

SB 50 A IKO

Сферические шарнирные подшипники

ТИП: Подшипники скольжения, Сферические подшипники скольжения и наконечники штоков, Радиальные сферические подшипники скольжения, Обслуживаемые, Сталь-сталь, наружное кольцо разделено по оси в одной точке, серия SB..A (IKO)

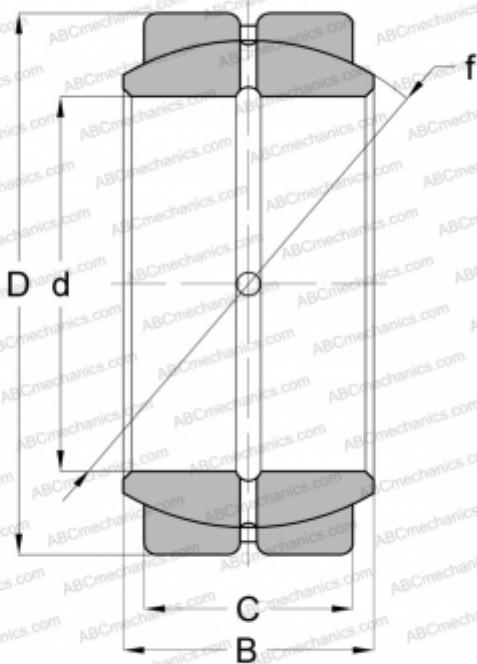

Технические характеристики

РАЗМЕРЫ, ММ

d	50,000
D	80,000
B	42,000
f	72,000
C	36,000

МАССА, КГ 0,870

ПРОИЗВОДИТЕЛЬ [IKO](#)

РАСЧЕТНЫЕ ДАННЫЕ

Номинальная динамическая грузоподъёмность, C	254,000 кН
Номинальная статическая грузоподъёмность, Co	1530,000 кН