

GE 20 ES-2RS SKF

Сферические шарнирные подшипники

ТИП: Подшипники скольжения, Сферические подшипники скольжения и наконечники штоков, Радиальные сферические подшипники скольжения, Обслуживаемые, Контактные уплотнения с двух сторон, серия GE..ES-2RS

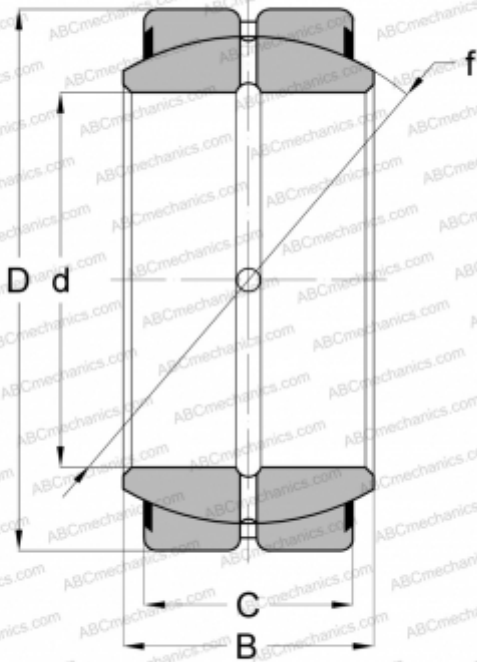

Технические характеристики

РАЗМЕРЫ, ММ

d	20,000
D	35,000
B	16,000
C	12,000

МАССА, КГ

0,068

ПРОИЗВОДИТЕЛЬ

[SKF](#)

АНАЛОГИ

ABC	GE 20 ES-2RS
INA	GE 20 DO-2RS
IKO	GE 20 ES-2RS