

GE 90 DO-2RS INA

Сферические шарнирные подшипники

ТИП: Подшипники скольжения, Сферические подшипники скольжения и наконечники штоков, Радиальные сферические подшипники скольжения, Обслуживаемые, Контактные уплотнения с двух сторон, серия GE..ES-2RS

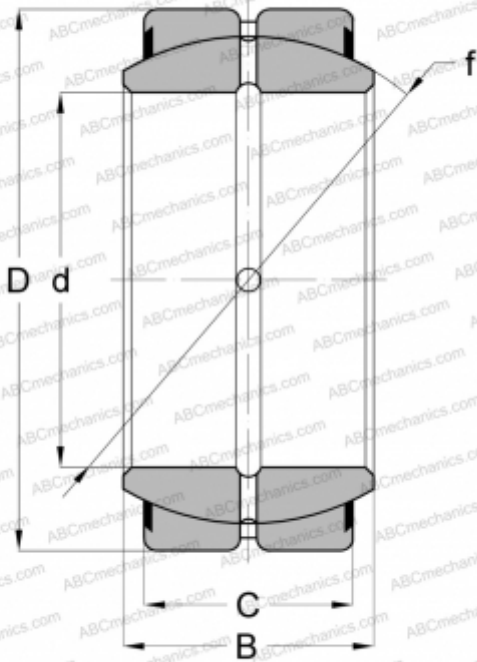

Технические характеристики

РАЗМЕРЫ, ММ

d	90,000
D	130,000
B	60,000
f	115,000
C	50,000

МАССА, КГ

2,700

ПРОИЗВОДИТЕЛЬ

[INA](#)

АНАЛОГИ

ABC	GE 90 ES-2RS
SKF	GE 90 ES-2RS
IKO	GE 90 ES-2RS