

GE 17 GS-2RS IKO

Сферические шарнирные подшипники

ТИП: Подшипники скольжения, Сферические подшипники скольжения и наконечники штоков, Радиальные сферические подшипники скольжения, Обслуживаемые, Контактные уплотнения с двух сторон, серия GEH..ES-2RS, GE..FO-2RS, GE..GS-2RS

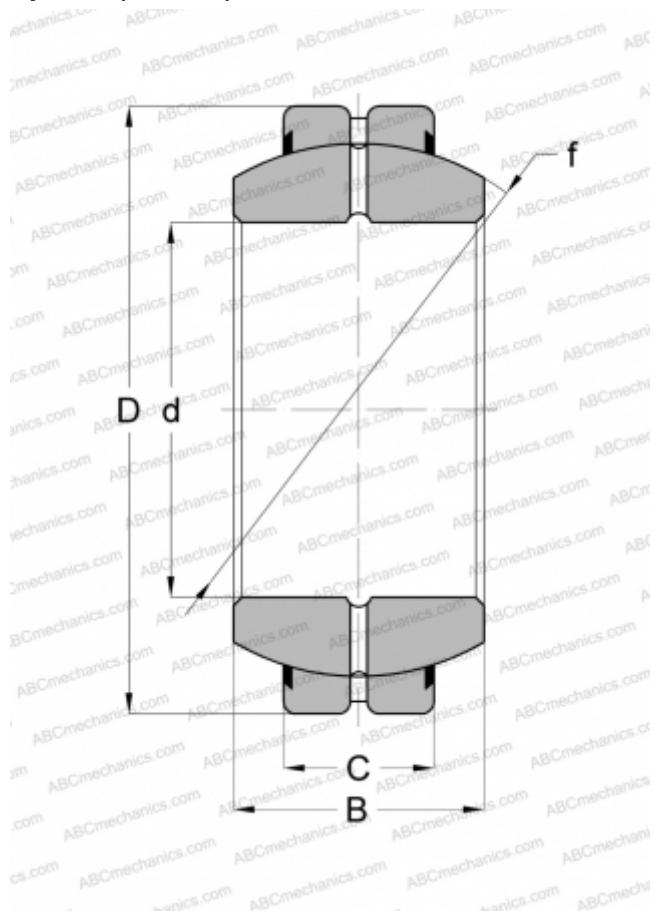

Технические характеристики

РАЗМЕРЫ, ММ

d	17,000
D	35,000
B	20,000
C	12,000

МАССА, КГ

0,083

ПРОИЗВОДИТЕЛЬ

[IKO](#)

АНАЛОГИ

ABC	GEH 17 ES-2RS
INA	GE 17 FO-2RS

РАСЧЕТНЫЕ ДАННЫЕ

Номинальная динамическая грузоподъёмность, C	34,100 кН
Номинальная статическая грузоподъёмность, Co	205,000 кН