

GEH 20 ES-2RS ABC

Сферические шарнирные подшипники

ТИП: Подшипники скольжения, Сферические подшипники скольжения и наконечники штоков, Радиальные сферические подшипники скольжения, Обслуживаемые, Контактные уплотнения с двух сторон, серия GEH..ES-2RS, GE..FO-2RS, GE..GS-2RS

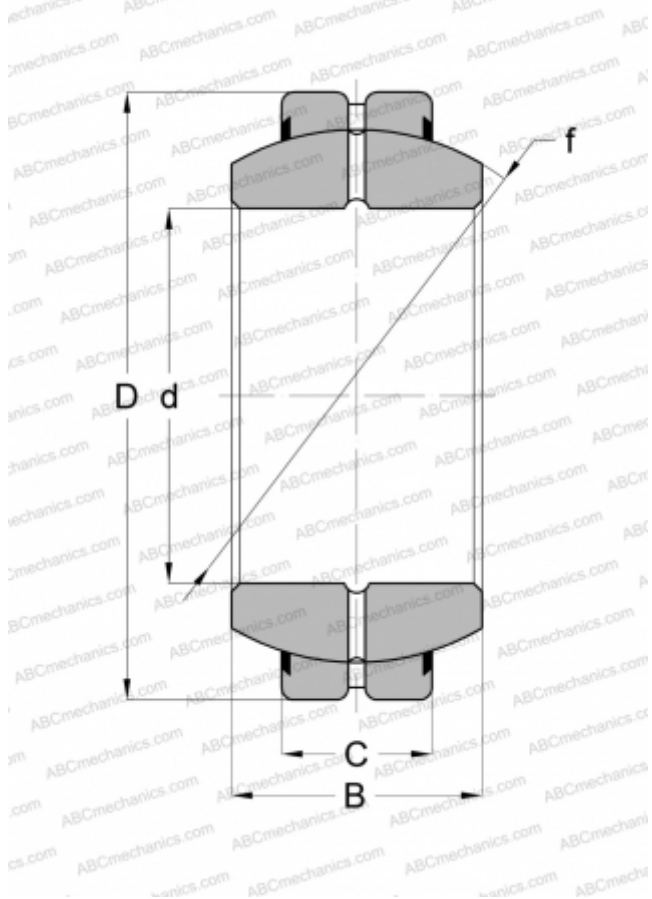

Технические характеристики

РАЗМЕРЫ, ММ

d	20,000
D	42,000
B	25,000
C	16,000

МАССА, КГ

0,150

ПРОИЗВОДИТЕЛЬ

[ABC](#)

АНАЛОГИ

INA	GE 20 FO-2RS
SKF	GEH 20 ES-2RS
IKO	GE 20 GS-2RS