

GE 20 GS-2RS IKO

Сферические шарнирные подшипники

ТИП: Подшипники скольжения, Сферические подшипники скольжения и наконечники штоков, Радиальные сферические подшипники скольжения, Обслуживаемые, Контактные уплотнения с двух сторон, серия GEH..ES-2RS, GE..FO-2RS, GE..GS-2RS

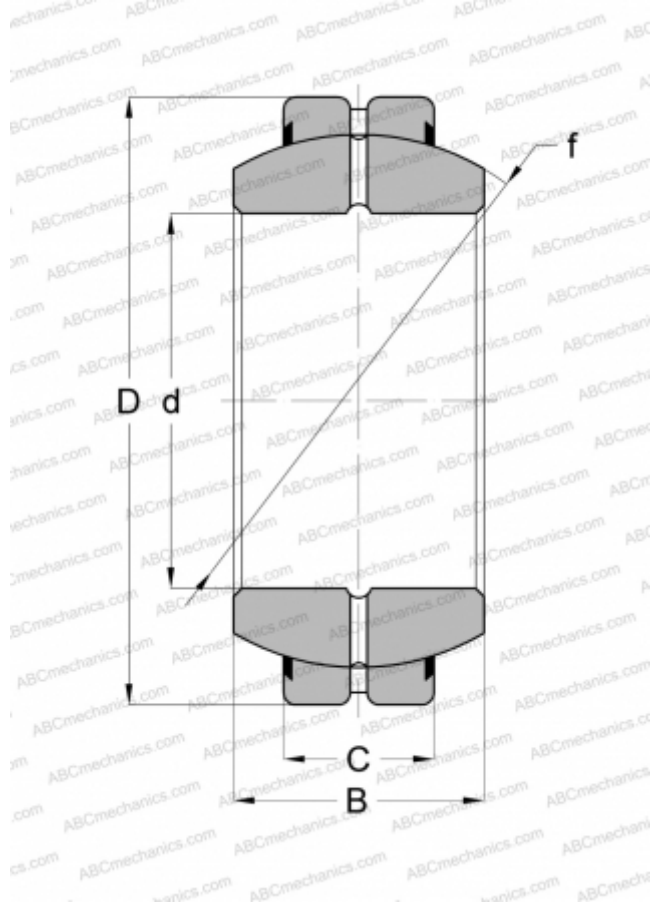

Технические характеристики

РАЗМЕРЫ, ММ

d	20,000
D	42,000
B	25,000
C	16,000

МАССА, КГ 0,155

ПРОИЗВОДИТЕЛЬ [IKO](#)

АНАЛОГИ

ABC	GEH 20 ES-2RS
INA	GE 20 FO-2RS
SKF	GEH 20 ES-2RS

РАСЧЕТНЫЕ ДАННЫЕ

Номинальная динамическая грузоподъёмность, C	55,700 кН
Номинальная статическая грузоподъёмность, Co	334,000 кН