

6 SF 10 TORRINGTON

Сферические шарнирные подшипники

ТИП: Подшипники скольжения, Сферические подшипники скольжения и наконечники штоков, Радиальные сферические подшипники скольжения, Обслуживаемые, Дюймовые, серия GEZ..ES, GE..ZO, SBB

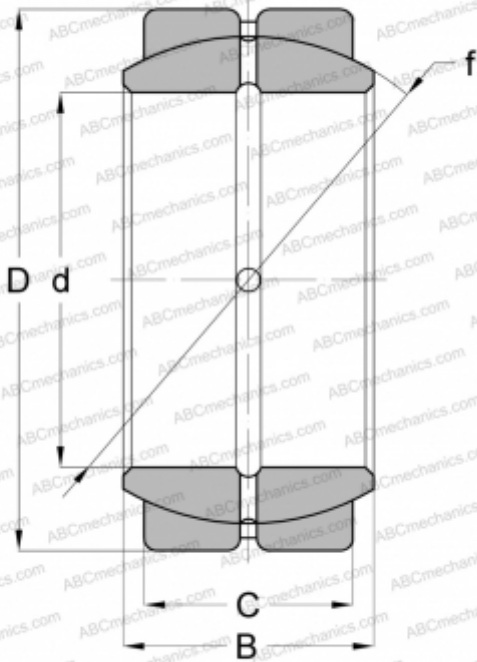

Технические характеристики

РАЗМЕРЫ, ММ

d	15,875
D	26,988
B	13,891
C	11,905

МАССА, КГ

0,036

ПРОИЗВОДИТЕЛЬ

[TORRINGTON](#)

АНАЛОГИ

ABC	GEZ 010 ES
RBC	B10-L
SKF	GEZ 010 ES
IKO	SBB 10