

GE 22 ZO 2RS INA

Сферические шарнирные подшипники

ТИП: Подшипники скольжения, Сферические подшипники скольжения и наконечники штоков, Радиальные сферические подшипники скольжения, Обслуживаемые, Контактные уплотнения с двух сторон, дюймовые, серия GEZ..ES-2RS, GE..ZO-2RS, SBB..2RS

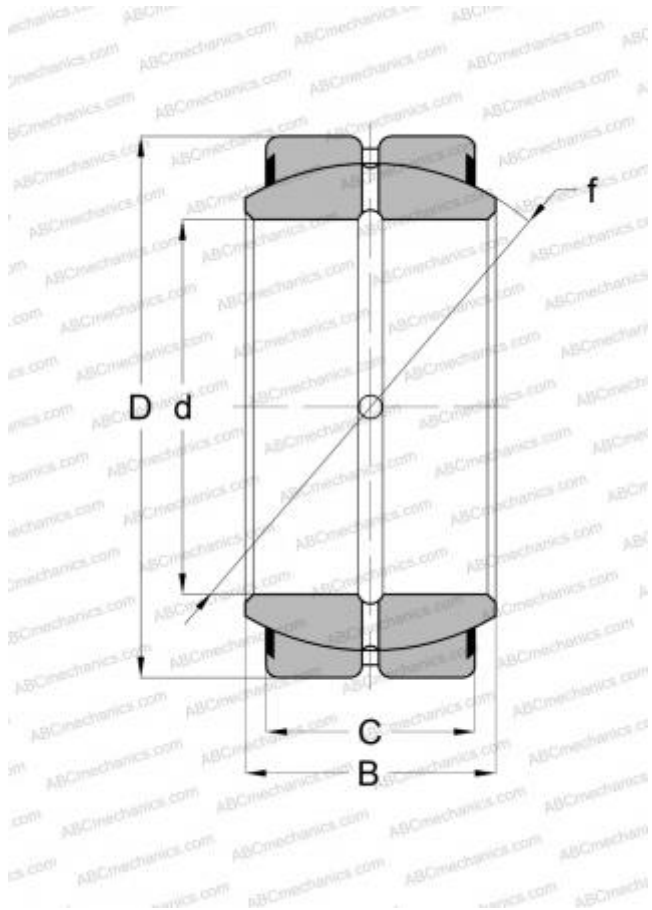

Технические характеристики

РАЗМЕРЫ, ММ

d	22,225
D	36,512
B	19,430
C	16,660

МАССА, КГ

0,088

ПРОИЗВОДИТЕЛЬ

[INA](#)

АНАЛОГИ

ABC	SBB 14-2RS
RBC	B14-LSS
TORRINGTON	8 SF 14-TT
IKO	SBB 14-2RS