

## GE 50 FW-2RS INA

Сферические шарнирные подшипники

ТИП: Подшипники скольжения, Сферические подшипники скольжения и наконечники штоков, Радиальные сферические подшипники скольжения, Необслуживаемые, Контактные уплотнения с двух сторон, серия GEH..C-2RS, GE..FW-2RS

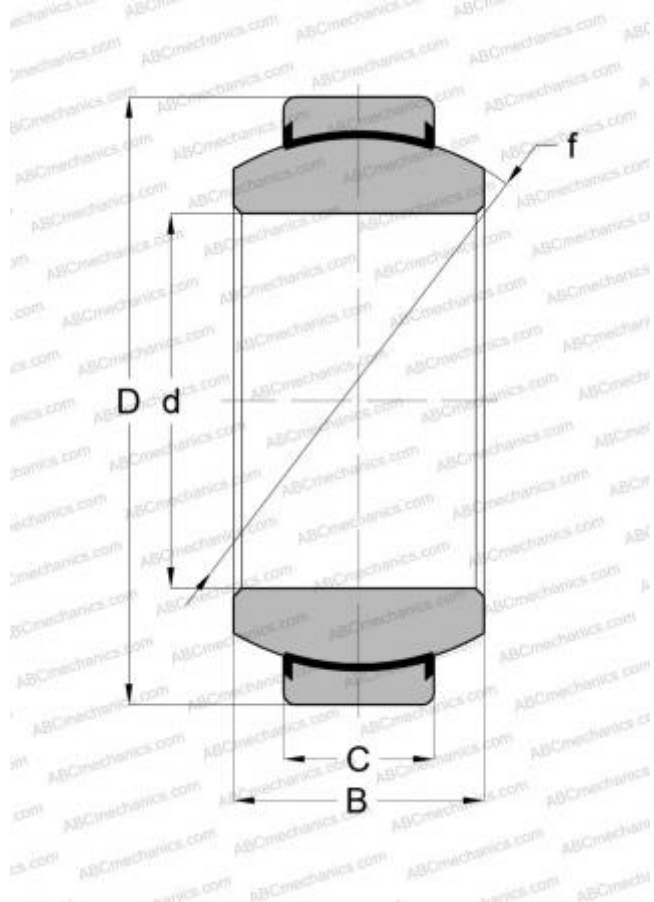

### Технические характеристики

#### РАЗМЕРЫ, ММ

d	50,000
D	90,000
B	56,000
f	80,000
C	36,000

**МАССА, КГ** 1,400

**ПРОИЗВОДИТЕЛЬ** [INA](#)

#### АНАЛОГИ

ABC [GEH 50 C-2RS](#)