

SS 6 HIRSCHMANN

Сферические шарнирные подшипники

ТИП: Подшипники скольжения, Сферические подшипники скольжения и наконечники штоков, Радиальные сферические подшипники скольжения, Обслуживаемые, Серия PB

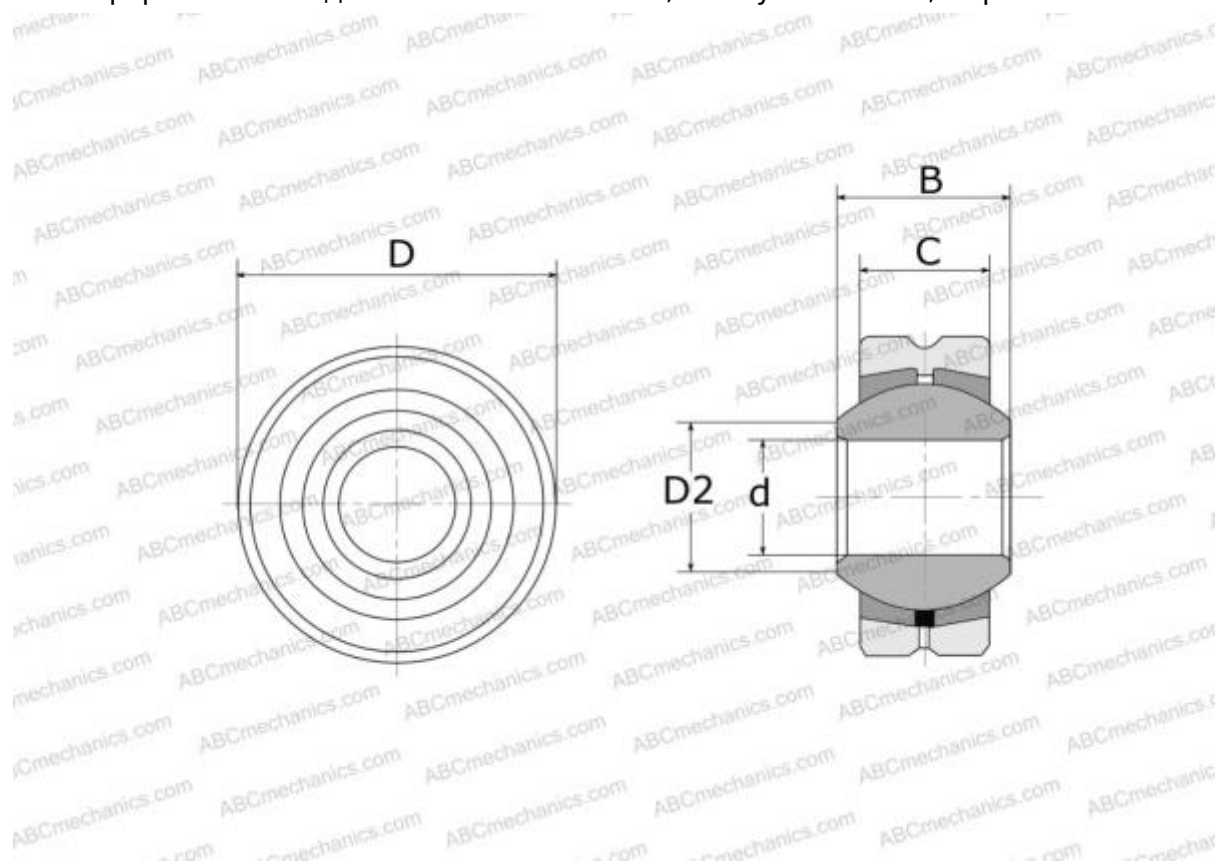

Технические характеристики

РАЗМЕРЫ, ММ

d	6,000
D	18,000
D2	9,000
B	9,000
C	6,750

МАССА, КГ 0,013

ПРОИЗВОДИТЕЛЬ [HIRSCHMANN](#)

АНАЛОГИ

ABC	PB 6
IKO	PB 6