

РВ 8 ИКО

Сферические шарнирные подшипники

ТИП: Подшипники скольжения, Сферические подшипники скольжения и наконечники штоков, Радиальные сферические подшипники скольжения, Обслуживаемые, Серия РВ

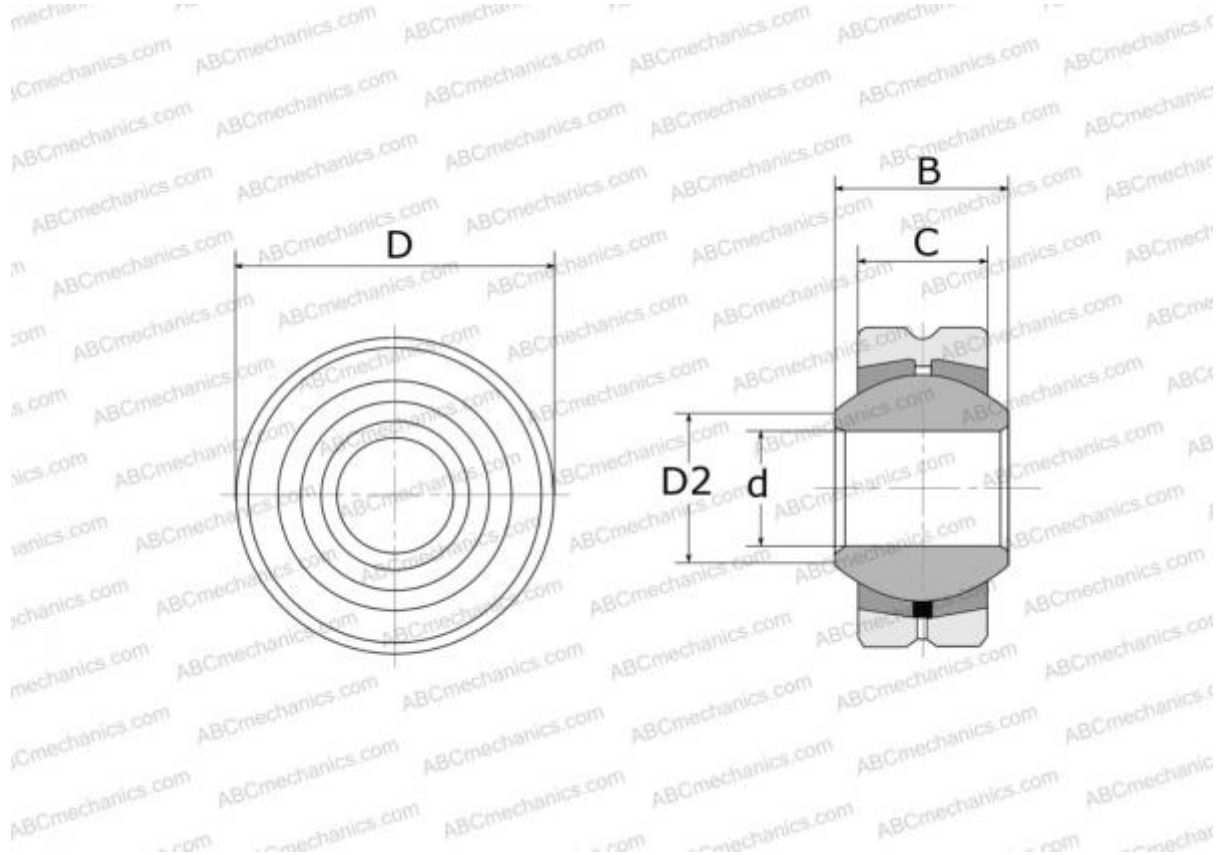

Технические характеристики

РАЗМЕРЫ, ММ

d	8,000
D	22,000
D2	10,400
B	12,000
C	9,000

МАССА, КГ 0,024

ПРОИЗВОДИТЕЛЬ [IKO](#)

АНАЛОГИ

ABC	PB 8
HIRSCHMANN	SS 8

РАСЧЕТНЫЕ ДАННЫЕ

Номинальная динамическая грузоподъёмность, C	7,010 кН
Номинальная статическая грузоподъёмность, Co	16,800 кН