

POS 4 ECL IKO

Шарнирные головки

ТИП: Подшипники скольжения, Сферические подшипники скольжения и наконечники штоков, Наконечники штоков, Необслуживаемые, С наружной резьбой, открытые, левая резьба, серия POS..ECL, GAKL..PW, SALKB

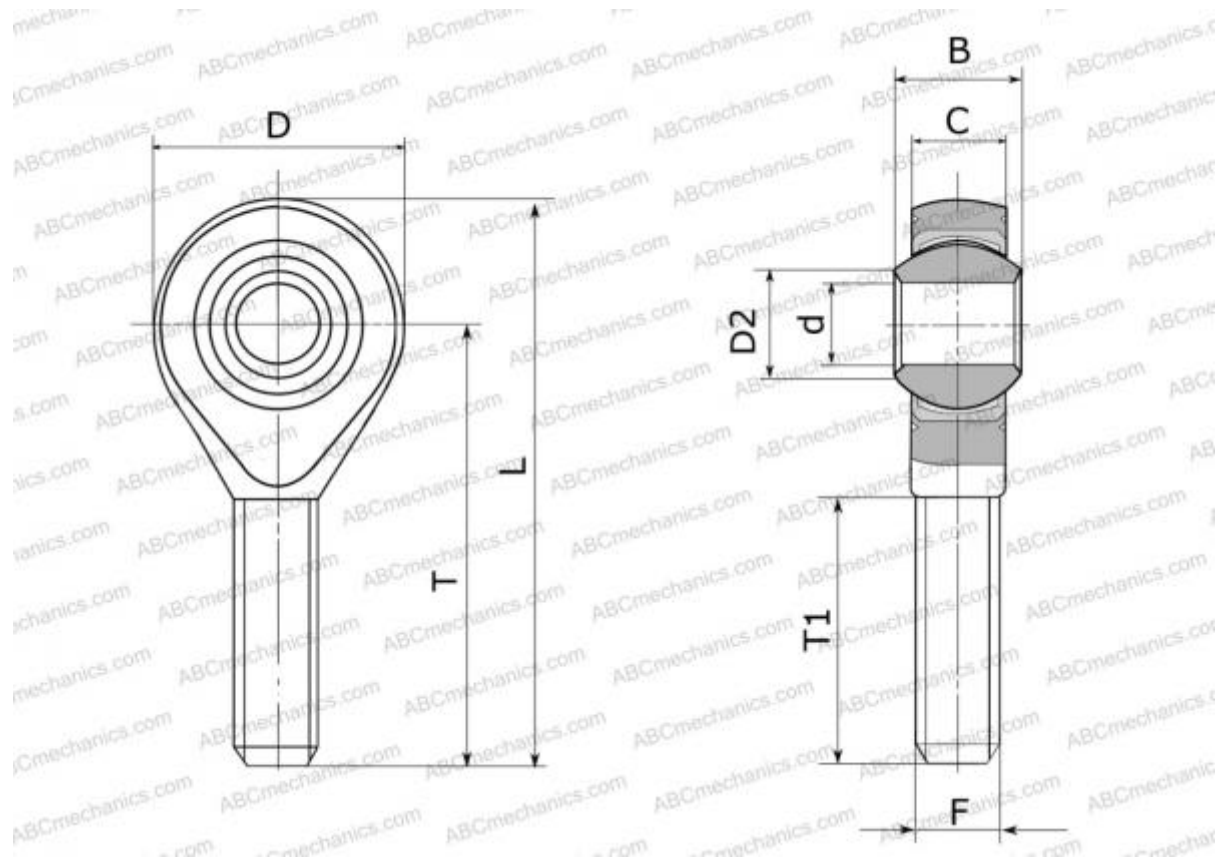

Технические характеристики

РАЗМЕРЫ, ММ

d	4,000
D	14,000
D2	6,500
B	7,000
L	37,000
T	30,000
T1	17,000
C	5,300
F	M4x0.7

МАССА, КГ 0,008

ПРОИЗВОДИТЕЛЬ [IKO](#)

АНАЛОГИ

ABC [POS 4 ECL](#)

АНАЛОГИ

HEIM [SMLE4](#)
 AURORA [MB-M4T](#)

РАСЧЕТНЫЕ ДАННЫЕ

Номинальная динамическая грузоподъёмность, C 4,950 кН
 Номинальная статическая грузоподъёмность, Co 2,060 кН