

POS 5 ECL IKO

Шарнирные головки

ТИП: Подшипники скольжения, Сферические подшипники скольжения и наконечники штоков, Наконечники штоков, Необслуживаемые, С наружной резьбой, открытые, левая резьба, серия POS..ECL, GAKL..PW, SALKB

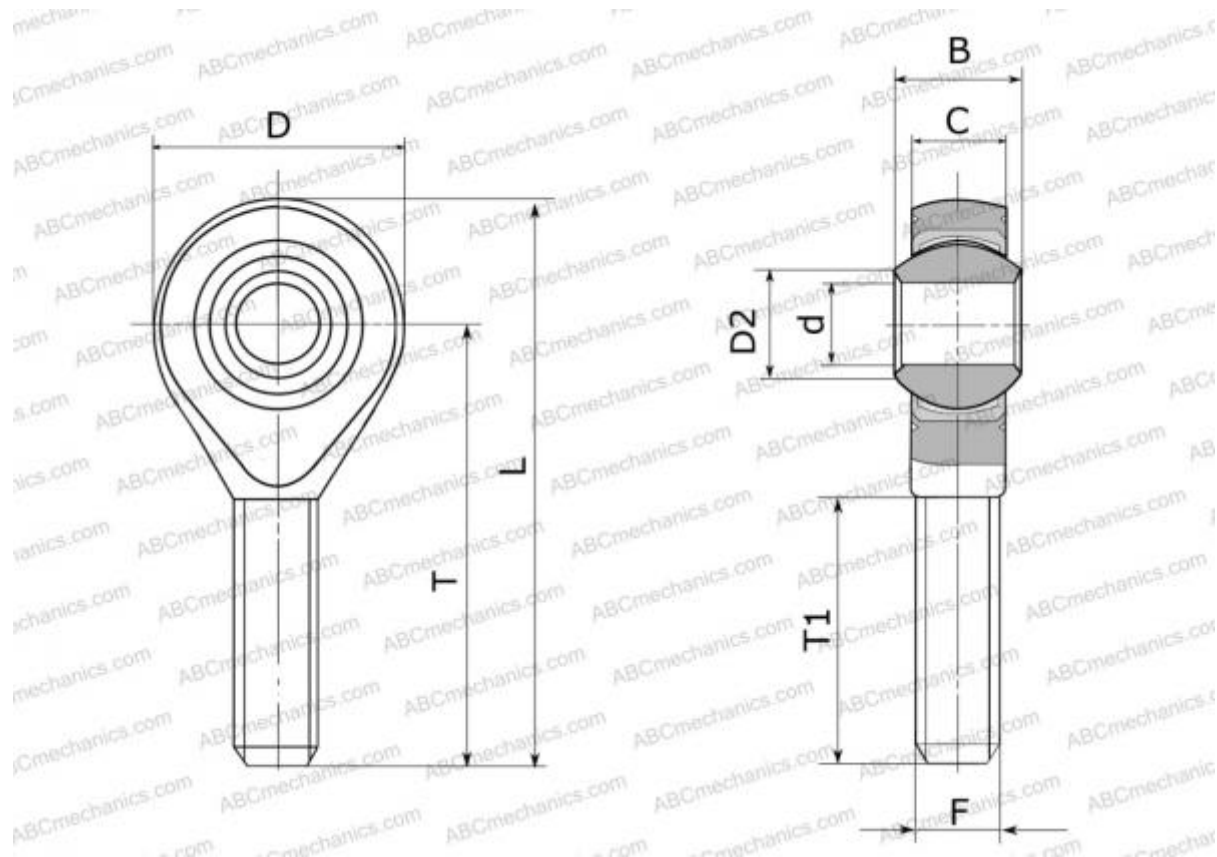

Технические характеристики

РАЗМЕРЫ, ММ

d	5,000
D	16,000
D2	7,700
B	8,000
L	41,000
T	33,000
T1	20,000
C	6,000
F	M5x0.8

МАССА, КГ 0,013

ПРОИЗВОДИТЕЛЬ [IKO](#)

АНАЛОГИ

ABC [POS 5 ECL](#)

АНАЛОГИ

INA	GAKL 5 PW
SKF	SALKB 5 F
HEIM	SMLE5
AURORA	MB-M5T

РАСЧЕТНЫЕ ДАННЫЕ

Номинальная динамическая грузоподъёмность, C	6,540 кН
Номинальная статическая грузоподъёмность, Co	3,340 кН