

PHSA 18 IKO

Шарнирные головки

ТИП: Подшипники скольжения, Сферические подшипники скольжения и наконечники штоков, Наконечники штоков, Обслуживаемые, С внутренней резьбой, открытые, правая резьба, серия PHSA (IKO)

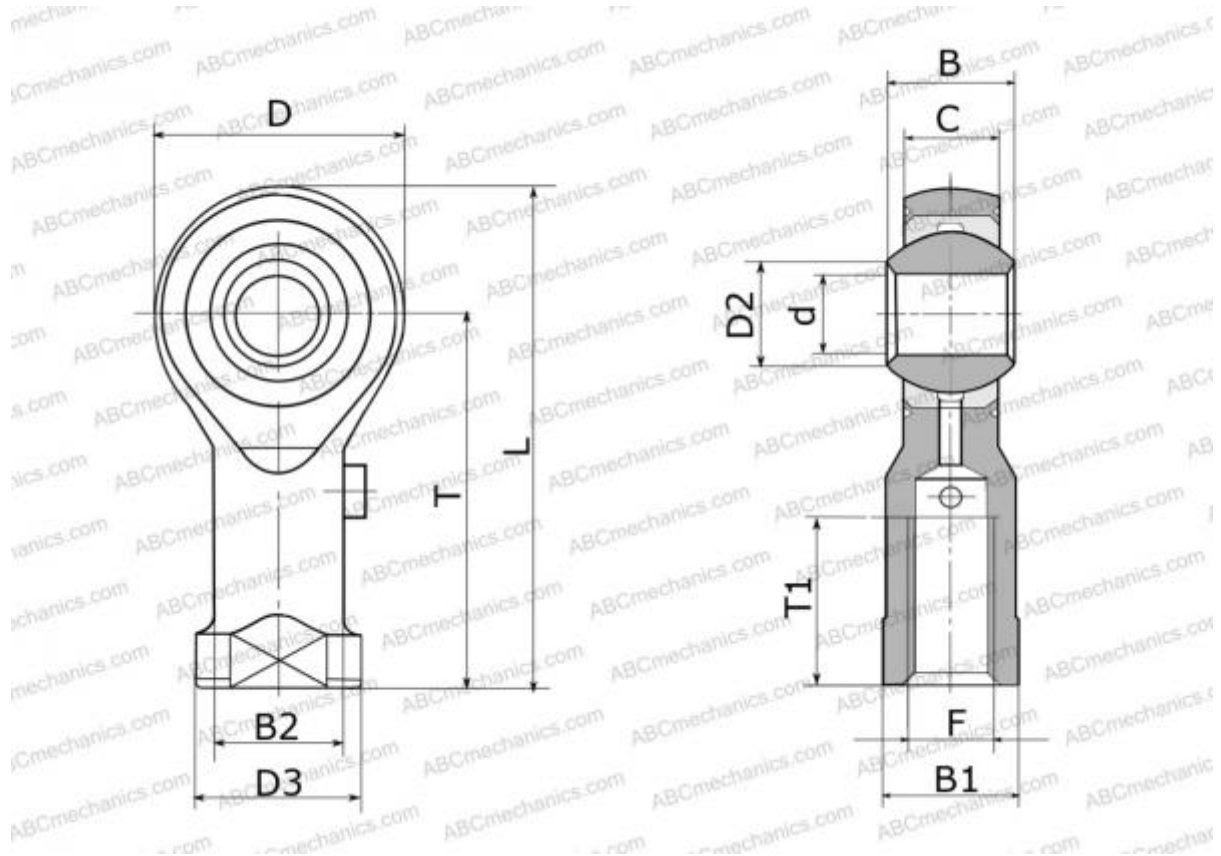

Технические характеристики

РАЗМЕРЫ, ММ

d	18,000
D	45,000
D2	21,900
B	23,000
L	93,500
T	71,000
T1	40,000
C	16,500
F	M18x1.5

ПРОИЗВОДИТЕЛЬ

[IKO](#)

РАСЧЕТНЫЕ ДАННЫЕ

Номинальная статическая грузоподъёмность, C_0	28,800 кН
---	-----------