

PHSA 20 IKO

Шарнирные головки

ТИП: Подшипники скольжения, Сферические подшипники скольжения и наконечники штоков, Наконечники штоков, Обслуживаемые, С внутренней резьбой, открытые, правая резьба, серия PHSA (IKO)

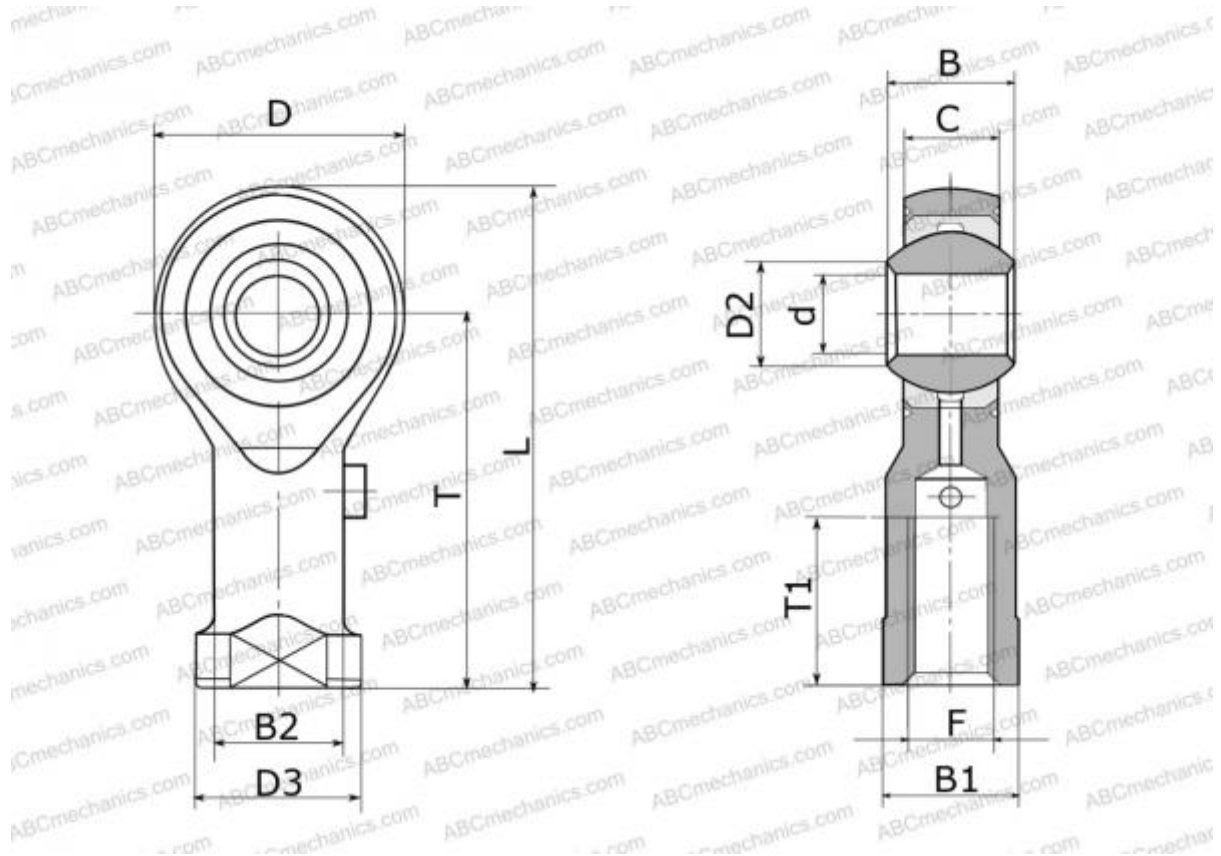

Технические характеристики

РАЗМЕРЫ, ММ

d	20,000
D	49,000
D2	24,400
B	25,000
L	101,500
T	77,000
T1	43,000
C	18,000
F	M20x1.5

ПРОИЗВОДИТЕЛЬ

[IKO](#)

РАСЧЕТНЫЕ ДАННЫЕ

Номинальная статическая грузоподъёмность, C_0	33,400 кН
---	-----------